

Inspiron 15



3000 Series

Szervizelési kézikönyv

Számítógép típusa: Inspiron 15-3551
Szabályozó modell: P47F
Szabályozó típus: P47F002



Megjegyzések, figyelmeztetések és vigyázat jelzések

-  **MEGJEGYZÉS:** A MEGJEGYZÉSEK fontos tudnivalókat tartalmaznak, amelyek a számítógép biztonságosabb és hatékonyabb használatát segítik.
 -  **FIGYELMEZTETÉS:** A FIGYELMEZTETÉS hardverhiba vagy adatvesztés lehetőségére hívja fel a figyelmet, egyben közli a probléma elkerülésének módját.
 -  **VIGYÁZAT:** A VIGYÁZAT jelzés az esetleges tárgyi vagy személyi sérülés, illetve életveszély lehetőségére hívja fel a figyelmet.
-

Copyright © 2015 Dell Inc. Minden jog fenntartva. Ezt a terméket az amerikai és a nemzetközi szerzői jogokról szóló törvények védik. A Dell™ és a Dell logó a Dell Inc. bejegyzett védjegye az Amerikai Egyesült Államokban és/vagy más országokban. Minden más márka és név, amelyet itt említünk, azok megfelelő vállalatának bejegyzett védjegyei.

2015–01

Mód. A00

Tartalomjegyzék

Mielőtt elkezdene dolgozni a számítógép belsejében.....	9
Előkészületek	9
Biztonsági utasítások.....	9
Ajánlott szerszámok.....	11
Miután befejezte a munkát a számítógép belsejében.....	12
Az akkumulátor eltávolítása.....	13
Művelet.....	13
Az akkumulátor visszahelyezése.....	14
Művelet.....	14
Az alappanel eltávolítása.....	15
Előzetes tennivalók.....	15
Művelet.....	15
Az alappanel visszahelyezése.....	17
Művelet.....	17
Utólagos tennivalók.....	17
A merevlemez-meghajtó eltávolítása.....	18
Előzetes tennivalók.....	18
Művelet.....	18
A merevlemez-meghajtó visszahelyezése.....	22
Művelet.....	22
Utólagos tennivalók.....	22

A memória modulok eltávolítása.....	23
Előzetes tennivalók.....	23
Művelet.....	23
A memória modulok visszahelyezése.....	25
Utólagos tennivalók.....	25
Művelet.....	25
A vezeték nélküli kártya eltávolítása.....	27
Előzetes tennivalók.....	27
Művelet.....	27
A vezeték nélküli kártya visszahelyezése.....	29
Művelet.....	29
Utólagos tennivalók.....	29
A billentyűzet eltávolítása.....	30
Előzetes tennivalók.....	30
Művelet.....	30
A billentyűzet visszahelyezése.....	33
Művelet.....	33
Utólagos tennivalók.....	33
A csuklótámasz eltávolítása.....	34
Előzetes tennivalók.....	34
Művelet.....	34
A csuklótámasz visszahelyezése.....	39
Művelet.....	39
Utólagos tennivalók.....	39

Az érintőpanel eltávolítása.....	40
Előzetes tennivalók.....	40
Művelet.....	41
Az érintőpanel visszahelyezése.....	44
Művelet.....	44
Utólagos tennivalók.....	44
A bekapcsológomb panel eltávolítása.....	45
Előzetes tennivalók.....	45
Művelet.....	46
A bekapcsológomb-panel visszahelyezése.....	48
Művelet.....	48
Utólagos tennivalók.....	48
A hangszórók eltávolítása.....	49
Előzetes tennivalók.....	49
Művelet.....	50
A hangszórók visszahelyezése.....	52
Művelet.....	52
Utólagos tennivalók.....	52
Az I/O panel eltávolítása.....	53
Előzetes tennivalók.....	53
Művelet.....	53
Az I/O kártya visszahelyezése.....	55
Művelet.....	55
Utólagos tennivalók.....	55

Az alaplap eltávolítása.....	56
Előzetes tennivalók.....	56
Művelet.....	57
Az alaplap visszahelyezése.....	60
Művelet.....	60
Utólagos tennivalók.....	61
A gombem eltávolítása.....	62
Előzetes tennivalók.....	62
Művelet.....	62
A gombem visszahelyezése.....	64
Művelet.....	64
Utólagos tennivalók.....	64
A hűtőborda eltávolítása.....	65
Előzetes tennivalók.....	65
Művelet.....	65
A hűtőborda visszahelyezése.....	67
Művelet.....	67
Utólagos tennivalók.....	67
A ventilátor eltávolítása.....	69
Előzetes tennivalók.....	69
Művelet.....	70
A ventilátor visszahelyezése.....	71
Művelet.....	71
Utólagos tennivalók.....	71

A kijelzőszerkezet eltávolítása.....	72
Előzetes tennivalók.....	72
Művelet.....	72
A kijelzőszerkezet visszahelyezése.....	75
Művelet.....	75
Utólagos tennivalók.....	75
A tápadapter port eltávolítása.....	76
Előzetes tennivalók.....	76
Művelet.....	76
A tápadapter port visszahelyezése.....	78
Művelet.....	78
Utólagos tennivalók.....	78
A kijelzőelőlap eltávolítása.....	79
Előzetes tennivalók.....	79
Művelet.....	80
A kijelzőelőlap visszahelyezése.....	81
Művelet.....	81
Utólagos tennivalók.....	81
A kijelzőpanel eltávolítása.....	82
Előzetes tennivalók.....	82
Művelet.....	82
A kijelzőpanel visszahelyezése.....	85
Művelet.....	85
Utólagos tennivalók.....	85

A kamera eltávolítása.....	87
Előzetes tennivalók.....	87
Művelet.....	87
A kamera visszahelyezése.....	89
Utólagos tennivalók.....	89
Művelet.....	89
A kijelző sarokpántok eltávolítása.....	90
Előzetes tennivalók.....	90
Művelet.....	90
A kijelző csuklópántok visszahelyezése.....	92
Művelet.....	92
Utólagos tennivalók.....	92
A BIOS frissítése.....	93
Segítség igénybevétele és a Dell elérhetőségei.....	94
Segítség források.....	94
A Dell elérhetőségei.....	95

Mielőtt elkezdene dolgozni a számítógép belsejében

 **FIGYELMEZTETÉS:** A komponensek és kártyák sérülésének elkerülése érdekében a szélüknél fogja meg azokat, és ne érintse meg a tűket vagy a csatlakozókat.

 **MEGJEGYZÉS:** A jelen dokumentumban található képek a megrendelt konfigurációtól függően eltérhetnek a számítógépen megjelenő képektől.

Előkészületek

1 Mentsen és zárjon be minden nyitott fájlt, majd lépjen ki minden futó alkalmazásból.

2 Kapcsolja ki a számítógépet.

– Windows 8.1: A **Start** képernyőn, kattintson vagy koppintson a főkapcsoló ikonra  → **Leállítás**.

– Windows 7: Kattintson vagy koppintson a **Start** → **Leállítás** lehetőségre.

 **MEGJEGYZÉS:** Ha más operációs rendszert használ, a leállítás tekintetében olvassa el az adott operációs rendszer dokumentációját.

3 Áramtalanítsa a számítógépet és minden csatolt eszközt.









4 A számítógépről csatlakoztasson le minden kábelt, mint pl. a telefonkábelek, hálózati kábelek stb.

5 A számítógépről csatlakoztasson le minden eszközt és perifériát, mint pl. a billentyűzet, egér, monitor stb.

6 Távolítsa el minden média kártyát és optikai lemezt a számítógépből, ha van.

Biztonsági utasítások

Végezze el a következő óvintézkedéseket a számítógép potenciális károsodásának elkerülése és a saját biztonsága érdekében.

-  **VIGYÁZAT:** A számítógép belsejében végzett munka előtt olvassa el figyelmesen a számítógéphez mellékelte biztonsági tudnivalókat. További biztonsági útmutatásokat a dell.com/regulatory_compliance címen elérhető Megfelelőségi honlapon találhat.
-  **VIGYÁZAT:** Csakoztasson szét minden áramellátást, mielőtt a számítógép burkolati paneljeit kinyitná. Miután befejezte a számítógép belsejében a munkát, helyezzen vissza minden fedelet, panelt és csavart még azelőtt, hogy áramforráshoz csatlakoztatná a gépet.
-  **FIGYELMEZTETÉS:** A számítógép sérülésének elkerülése érdekében sima és tiszta munkafelületen dolgozzon.
-  **FIGYELMEZTETÉS:** A komponensek és kártyák sérülésének elkerülése érdekében a szélűknél fogja meg azokat, és ne érintse meg a tűket vagy a csatlakozókat.
-  **FIGYELMEZTETÉS:** Csak a Dell műszaki segítő csapata által jóváhagyott hibaelhárítási és javítási műveleteket végezheti el. A Dell által nem jóváhagyott szervizelésből eredő károokra a Dell jótállása nem érvényes. Lásd a biztonsági utasításokat, amelyeket a termékhez kapott, illetve a dell.com/regulatory_compliance weboldalon megtalálhatja azokat.
-  **FIGYELMEZTETÉS:** Mielőtt bármihez hozzáér a számítógép belsejében, földelje le magát úgy, hogy egy festetlen fém felületet megérint, mint pl. a számítógép hátsó fém része. Miközben dolgozik, rendszeresen érintsen meg egy fedetlen fém felületet a statikus elektromosság kisütése érdekében, amely a belső alkatrészek károsodását okozhatja.
-  **FIGYELMEZTETÉS:** Amikor leválaszt egy kábelt, a csatlakozónál vagy a húzófülénél fogva húzza és ne magánál a kábelnél fogva. Néhány kábelnek zárófüllet ellátott csatlakozói vannak, vagy csavarosak, melyeket ki kell engedni a kábel szétcsatlakoztatása előtt. Amikor csatlakoztatja a kábeleket, bizonyosodjon meg afelől, hogy a portok és csatlakozók megfelelő irányban állnak-e és egy felé.
-  **FIGYELMEZTETÉS:** A hálózati kábel kihúzásakor először a számítógépből húzza ki a kábelt, majd a hálózati eszközből.
-  **FIGYELMEZTETÉS:** Nyomja be és vegye ki a médiakártya-olvasóban lévő kártyákat.

Ajánlott szerszámok

A jelen dokumentumban szereplő eljárások a következő szerszámokat igényelhetik:

- Csillagfejű csavarhúzó
- Műanyag pálca

Miután befejezte a munkát a számítógép belsejében

 **FIGYELMEZTETÉS:** Ha a számítógépben csavarok maradnak szabadon vagy nem megfelelően meghúzva, azzal a számítógép komoly sérülését okozhatja.

- 1 Helyezzen vissza minden csavart, és győződjön meg róla, hogy nem maradtak felhasználatlan csavarok a számítógép belsejében.
- 2 Mielőtt a számítógépet újra használatba veszi, csatlakoztasson minden eszközt, perifériát és kábelt, amelyet korábban lecsatlakoztatott.
- 3 Helyezze vissza a médiakártyákat, lemezeket és egyéb alkatrészeket, amelyeket a számítógépből a munka megkezdése előtt eltávolított.
- 4 Csatlakoztassa a számítógépét és minden hozzá csatolt eszközt elektromos aljzataikra.
- 5 Kapcsolja be a számítógépet.

Az akkumulátor eltávolítása

! VIGYÁZAT: A számítógép belsejében végzett munka előtt olvassa el a számítógéphez mellékelt biztonsági tudnivalókat és kövesse a következő fejezet utasításait: [Mielőtt elkezdene dolgozni a számítógép belsejében](#). Miután befejezte a munkát a számítógép belsejében, kövesse a következő fejezet utasításait: [Miután befejezte a munkát a számítógép belsejében](#). További biztonsági útmutatásokat a dell.com/regulatory_compliance címen elérhető Megfelelőségi honlapon találhat.

Művelet

- 1 Zárja le a kijelzőt és fordítsa a számítógépet a hátoldalával felfelé.
- 2 Csúsztassa az akkumulátor kioldó reteszt nyitott állásba.
- 3 Az akkumulátort megdöntve távolítsa el az akkumulátor rekeszből.

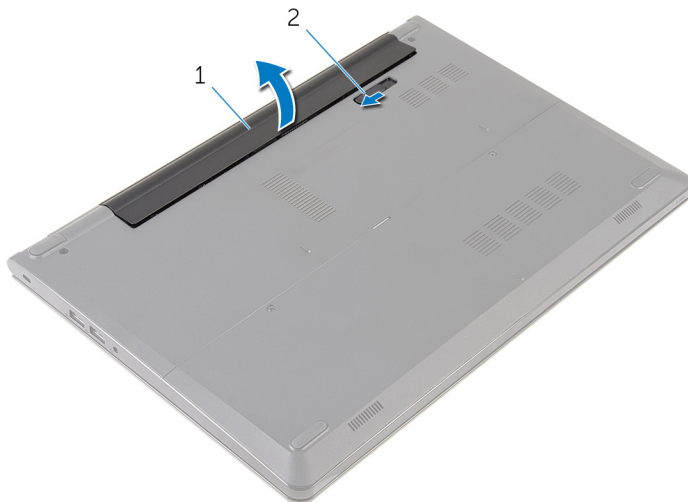

1 akkumulátor

2 akkumulátor kioldó retesz

- 4 Fordítsa fel a számítógépet, nyissa ki a kijelzőt, és az alaplap földelése érdekében a bekapcsológombot tartsa körülbelül öt másodpercig nyomva.

Az akkumulátor visszahelyezése



VIGYÁZAT: A számítógép belsejében végzett munka előtt olvassa el a számítógéphez mellékelt biztonsági tudnivalókat és kövesse a következő fejezet utasításait: [Mielőtt elkezdene dolgozni a számítógép belsejében](#). Miután befejezte a munkát a számítógép belsejében, kövesse a következő fejezet utasításait: [Miután befejezte a munkát a számítógép belsejében](#). További biztonsági útmutatásokat a dell.com/regulatory_compliance címen elérhető Megfelelőségi honlapon találhat.

Művelet

Csúsztassa az akkumulátoron található fület az akkumulátor rekesz nyílásaihoz, és az akkumulátort pattintsa a helyére.



MEGJEGYZÉS: Az akkumulátor kioldó retesz visszaáll zárt helyzetbe, ha az akkumulátor megfelelően van behelyezve.

Az alappanel eltávolítása



VIGYÁZAT: A számítógép belsejében végzett munka előtt olvassa el a számítógéphez mellékelt biztonsági tudnivalókat és kövesse a következő fejezet utasításait: [Mielőtt elkezdene dolgozni a számítógép belsejében](#). Miután befejezte a munkát a számítógép belsejében, kövesse a következő fejezet utasításait: [Miután befejezte a munkát a számítógép belsejében](#). További biztonsági útmutatásokat a dell.com/regulatory_compliance címen elérhető Megfelelőségi honlapon találhat.

Előzetes tennivalók

Távolítsa el az [akkumulátort](#).

Művelet

- 1 Távolítsa el a csavarokat, amelyek az alappanelt a számítógép aljához rögzítik.

2 Az ujjhegyeivel az alappanelt fejtse le a számítógép alapjáról.

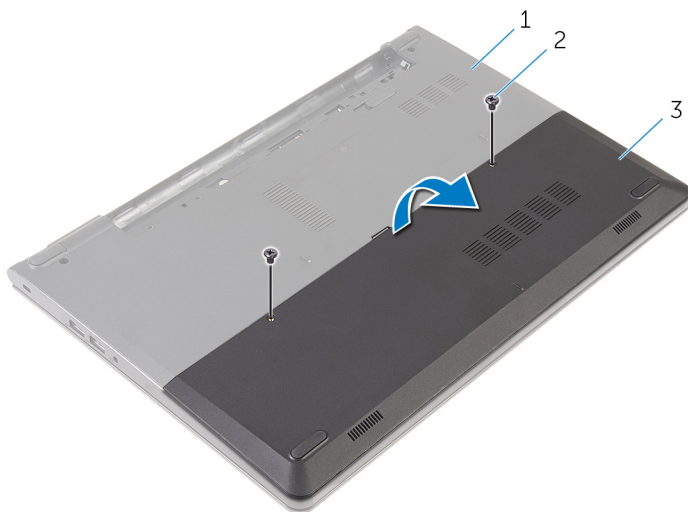

1 a számítógép alapja

2 csavarok (2)

3 alappanel

Az alappanel visszahelyezése



VIGYÁZAT: A számítógép belsejében végzett munka előtt olvassa el a számítógéphez mellékelt biztonsági tudnivalókat és kövesse a következő fejezet utasításait: [Mielőtt elkezdene dolgozni a számítógép belsejében](#). Miután befejezte a munkát a számítógép belsejében, kövesse a következő fejezet utasításait: [Miután befejezte a munkát a számítógép belsejében](#). További biztonsági útmutatásokat a dell.com/regulatory_compliance címen elérhető Megfelelőségi honlapon találhat.



Művelet

- 1 Csúsztassa az alappanelen lévő fűleket a számítógép alján található nyílásokba, és óvatosan pattintsa a helyére az alappanelt.
- 2 Helyezze vissza a csavarokat, amelyek az alappanelt a számítógép aljához rögzítik.

Utólagos tennivalók

Helyezze vissza az [akkumulátort](#).

A merevlemez-meghajtó eltávolítása

-  **VIGYÁZAT:** A számítógép belsejében végzett munka előtt olvassa el a számítógéphez mellékelt biztonsági tudnivalókat és kövesse a következő fejezet utasításait: [Mielőtt elkezdene dolgozni a számítógép belsejében](#). Miután befejezte a munkát a számítógép belsejében, kövesse a következő fejezet utasításait: [Miután befejezte a munkát a számítógép belsejében](#). További biztonsági útmutatásokat a dell.com/regulatory_compliance címen elérhető Megfelelőségi honlapon találhat.
-  **FIGYELMEZTETÉS:** A merevlemez-meghajtók törékenyek. Óvatosan járjon el, amikor a merevlemez-meghajtót kezeli.
-  **FIGYELMEZTETÉS:** Az adatvesztés megelőzése érdekében ne távolítsa el a merevlemez-meghajtót, ha a számítógép bekapcsolt vagy alvó állapotban van.

Előzetes tennivalók

- 1 Távolítsa el az [akkumulátort](#).
- 2 Távolítsa el az [alappanelt](#).

Művelet

- 1 Távolítsa el a merevlemez-meghajtót a számítógép aljához rögzítő csavarokat.
- 2 Emelje meg a reteszt, és a merevlemez-meghajtó kábelét csatlakoztassa le a merevlemez-meghajtóról.

3 Emelje ki a merevlemez-meghajtó szerelvényt a számítógép aljából.

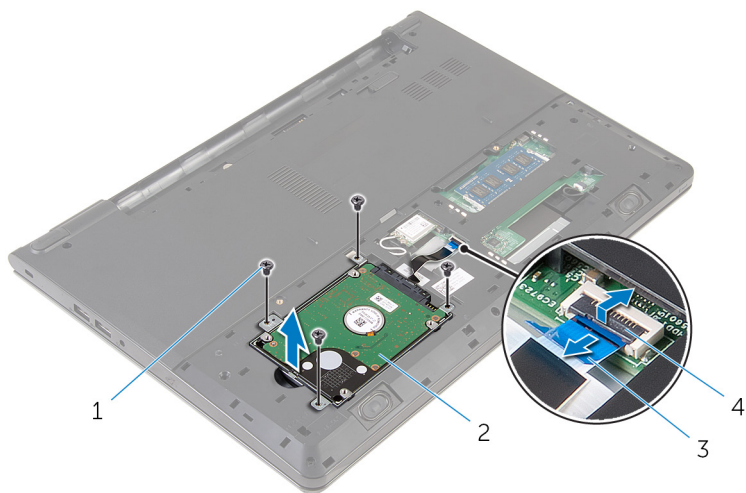

1 csavarok (4)

2 merevlemez-meghajtó szerkezet

3 merevlemez-meghajtó kábele

4 retesz

4 A csatlakoztatót csatlakoztassa le a merevlemez-meghajtóról.

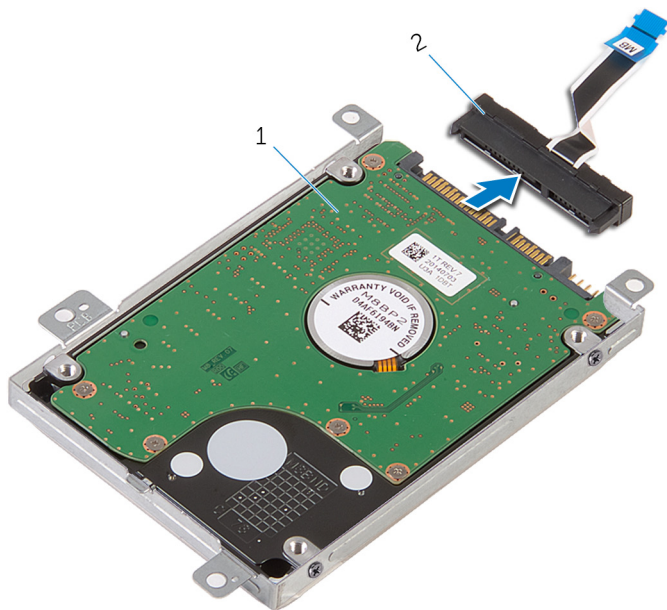

1 merevlemez-meghajtó
szerkezet

2 csatlakoztató

- 5 Távolítsa el a csavarokat, amelyek a merevlemez-meghajtó keretet a merevlemez-meghajtóra rögzítik, és a merevlemez-meghajtó keretet emelje le a merevlemez meghajtóról.

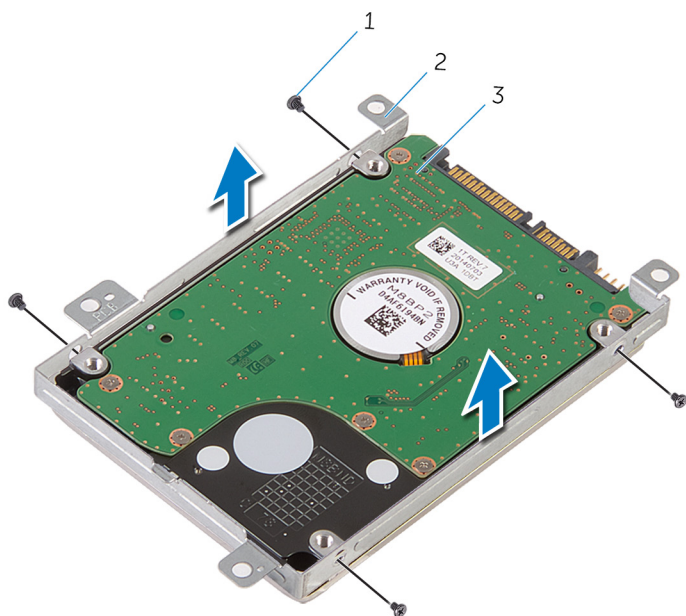

1 csavarok (4)

2 merevlemez-meghajtó
kerete

3 merevlemez-meghajtó

A merevlemez-meghajtó visszahelyezése



VIGYÁZAT: A számítógép belsejében végzett munka előtt olvassa el a számítógéphez mellékelt biztonsági tudnivalókat és kövesse a következő fejezet utasításait: [Mielőtt elkezdene dolgozni a számítógép belsejében](#). Miután befejezte a munkát a számítógép belsejében, kövesse a következő fejezet utasításait: [Miután befejezte a munkát a számítógép belsejében](#). További biztonsági útmutatásokat a dell.com/regulatory_compliance címen elérhető Megfelelőségi honlapon találhat.



FIGYELMEZTETÉS: A merevlemez-meghajtók törékenyek. Óvatosan járjon el, amikor a merevlemez-meghajtót kezeli.

Művelet

- 1 Helyezze a merevlemez-keretet a merevlemezre, és igazítsa a keret csavarhelyeit a merevlemez csavarhelyeihez.
- 2 Helyezze vissza a csavarokat, amelyek a merevlemez-keretet a merevlemezhez rögzítik.
- 3 Csúsztassa a merevlemezt az alappurkolatba, majd igazítsa össze a merevlemez-meghajtó szerkezeten lévő csavarhelyeket a számítógép alapján lévő csavarhelyekkel.
- 4 Csatlakoztassa a merevlemez-meghajtó kábelét a merevlemezre.
- 5 Helyezze vissza a három csavart, amely a merevlemez-meghajtó szerkezetet a számítógép aljához rögzíti.

Utólagos tennivalók

- 1 Helyezze vissza az [alappanelt](#).
- 2 Helyezze vissza az [akkumulátort](#).

A memória modulok eltávolítása



VIGYÁZAT: A számítógép belsejében végzett munka előtt olvassa el a számítógéphez mellékelt biztonsági tudnivalókat és kövesse a következő fejezet utasításait: [Mielőtt elkezdene dolgozni a számítógép belsejében](#). Miután befejezte a munkát a számítógép belsejében, kövesse a következő fejezet utasításait: [Miután befejezte a munkát a számítógép belsejében](#). További biztonsági útmutatásokat a dell.com/regulatory_compliance címen elérhető Megfelelőségi honlapon találhat.

Előzetes tennivalók

- 1 Távolítsa el az [akkumulátort](#).
- 2 Távolítsa el az [alappanelt](#).

Művelet

- 1 Ujjbeggyel húzza szét a biztosítókapcsokat a memóriamodul mindkét végén, amíg a memóriamodul kiugrik.

2 Húzza ki és vegye ki a memóriamodult a memóriamodul foglalatból.

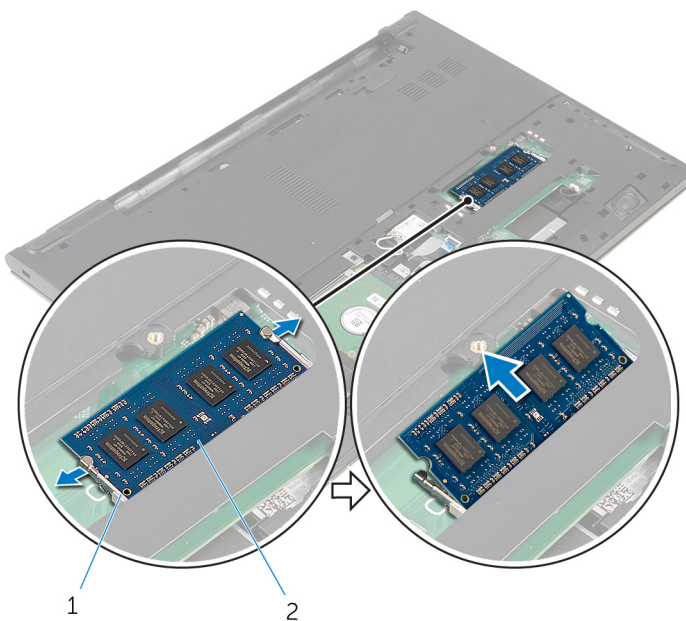

1

2

1 biztosító kapcsok

2 memóriamodul

A memória modulok visszahelyezése



VIGYÁZAT: A számítógép belsejében végzett munka előtt olvassa el a számítógéphez mellékelt biztonsági tudnivalókat és kövesse a következő fejezet utasításait: [Mielőtt elkezdene dolgozni a számítógép belsejében](#). Miután befejezte a munkát a számítógép belsejében, kövesse a következő fejezet utasításait: [Miután befejezte a munkát a számítógép belsejében](#). További biztonsági útmutatásokat a dell.com/regulatory_compliance címen elérhető Megfelelőségi honlapon találhat.

Utólagos tennivalók

- 1 Helyezze vissza az [alappanelt](#).
- 2 Helyezze vissza az [akkumulátort](#).

Művelet

- 1 Illessze a memóriamodulon lévő bemetszést a memóriamodul foglalatában található fülhöz.

- 2 Megdöntve határozottan csúsztassa a memóriamodult a csatlakozóba, és nyomja le a memóriamodult, hogy a helyére pattanjon.

 **MEGJEGYZÉS:** Ha nem hall kattanást, távolítsa el a memóriamodult kártyát, és helyezze be újra.

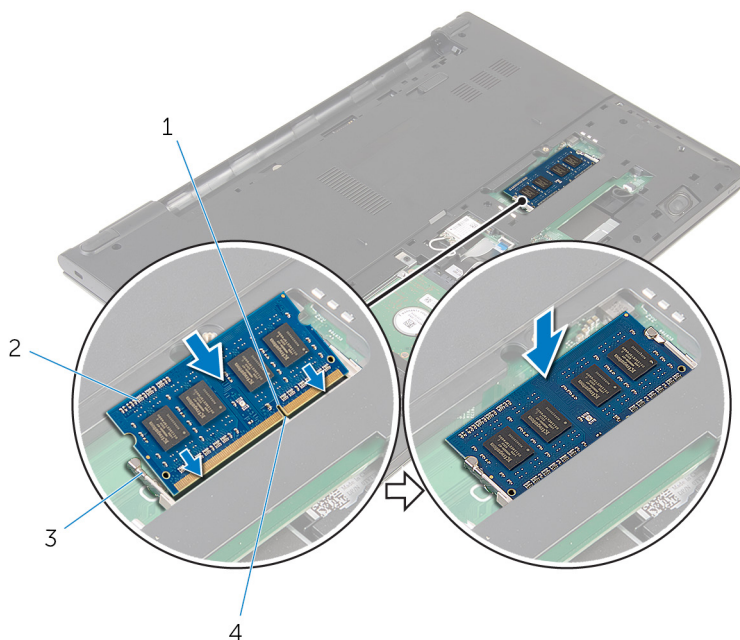

- 1 bemetszés
3 biztosító kapcsok

- 2 memóriamodul
4 fül

A vezeték nélküli kártya eltávolítása



VIGYÁZAT: A számítógép belsejében végzett munka előtt olvassa el a számítógéphez mellékelt biztonsági tudnivalókat és kövesse a következő fejezet utasításait: [Mielőtt elkezdene dolgozni a számítógép belsejében](#). Miután befejezte a munkát a számítógép belsejében, kövesse a következő fejezet utasításait: [Miután befejezte a munkát a számítógép belsejében](#). További biztonsági útmutatásokat a dell.com/regulatory_compliance címen elérhető Megfelelőségi honlapon találhat.

Előzetes tennivalók

- 1 Távolítsa el az [akkumulátort](#).
- 2 Távolítsa el az [alappanelt](#).

Művelet

- 1 Válassza le az antennakábeleket a vezeték nélküli kártyáról.
- 2 Távolítsa el a csavart, amely a vezeték nélküli kártyát az alaplaphoz rögzíti.

- 3** Emelje fel a vezeték nélküli kártyát, majd csúsztassa ki és vágja le az alaplapról.

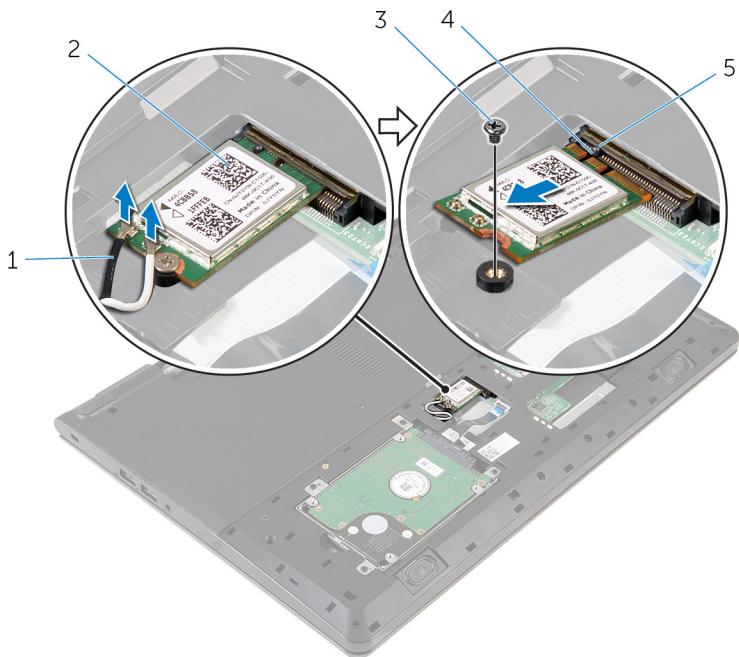

1 antennakábelek (2)

3 csavar

5 fül

2 vezeték nélküli kártya

4 bemetszés

A vezeték nélküli kártya visszahelyezése



VIGYÁZAT: A számítógép belsejében végzett munka előtt olvassa el a számítógéphez mellékelt biztonsági tudnivalókat és kövesse a következő fejezet utasításait: [Mielőtt elkezdene dolgozni a számítógép belsejében](#). Miután befejezte a munkát a számítógép belsejében, kövesse a következő fejezet utasításait: [Miután befejezte a munkát a számítógép belsejében](#). További biztonsági útmutatásokat a dell.com/regulatory_compliance címen elérhető Megfelelőségi honlapon találhat.

Művelet



FIGYELMEZTETÉS: A vezeték nélküli kártya sérülésének elkerülése érdekében ne helyezzen kábelt alá.

- 1 Igazítsa össze a vezeték nélküli kártyán lévő rovátkát a vezeték nélküli kártya foglatán lévő füllel, majd csúsztassa be a kártyát a foglatba.
- 2 Helyezze vissza a csavart, amely a vezeték nélküli kártyát az alaplaphoz rögzíti.
- 3 Csatlakoztassa az antennakábeleket a vezeték nélküli kártyához. A következő táblázat a számítógépe által támogatott vezeték nélküli kártyára vonatkozó antennakábel színsémákat tartalmazza.

A vezeték nélküli kártya csatlakozói	Antennakábel szín
Fő (fehér háromszög)	Fehér
Kisegítő (fekete háromszög)	Fekete

Utólagos tennivalók

- 1 Helyezze vissza az [alappanelt](#).
- 2 Helyezze vissza az [akkumulátort](#).

A billentyűzet eltávolítása



VIGYÁZAT: A számítógép belsejében végzett munka előtt olvassa el a számítógéphez mellékelt biztonsági tudnivalókat és kövesse a következő fejezet utasításait: [Mielőtt elkezdene dolgozni a számítógép belsejében](#). Miután befejezte a munkát a számítógép belsejében, kövesse a következő fejezet utasításait: [Miután befejezte a munkát a számítógép belsejében](#). További biztonsági útmutatásokat a dell.com/regulatory_compliance címen elérhető Megfelelőségi honlapon találhat.

Előzetes tennivalók

Távolítsa el az [akkumulátort](#).

Művelet

- 1 Fordítsa fel a számítógépet, és nyissa ki a kijelzőt, amennyire csak lehetséges.

- 2** Egy műanyag pálca használatával óvatosan oldja ki a fűleket, amelyek a billentyűzetet a csuklótámasz szerkezetéhez rögzítik.



1 fül

2 műanyag pálca

3 billentyűzet

4 csuklótámasz szerkezet

- 3** Óvatosan fordítsa fel a billentyűzetet, és tegye a csuklótámasz szerkezetre.

- 4 Emelje fel a reteszeket, és válassza le a billentyűzet kábelét, illetve a billentyűzet háttérvilágításának kábelét az alaplapról.

 **MEGJEGYZÉS:** A billentyűzet háttérvilágításának kábele csak akkor van jelen, ha a laptop háttérvilágításos billentyűzettel kerül forgalomba.

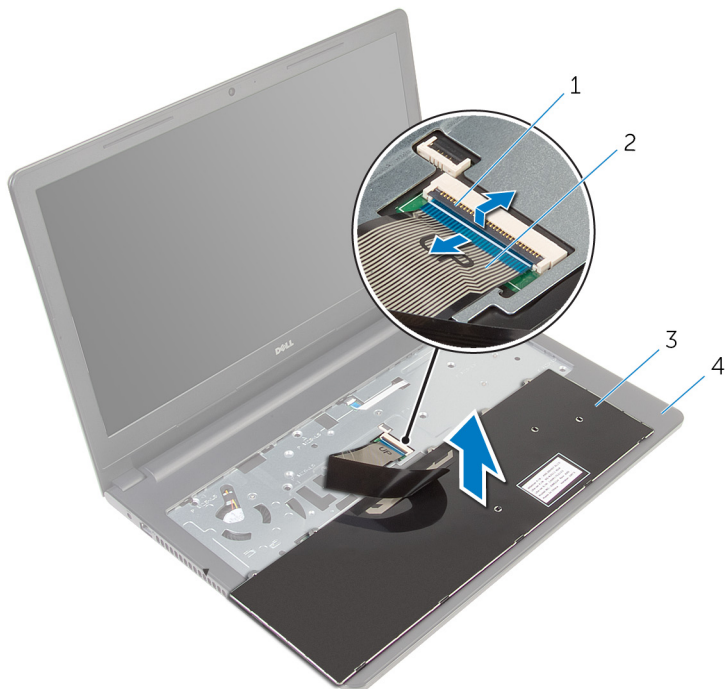

1 retesz

2 billentyűzetkábel

3 billentyűzet

4 csuklótámasz szerkezet

- 5 A kábelekkel együtt emelje le a billentyűzetet a csuklótámasz szerkezetről.

A billentyűzet visszahelyezése



VIGYÁZAT: A számítógép belsejében végzett munka előtt olvassa el a számítógéphez mellékelt biztonsági tudnivalókat és kövesse a következő fejezet utasításait: [Mielőtt elkezdene dolgozni a számítógép belsejében](#). Miután befejezte a munkát a számítógép belsejében, kövesse a következő fejezet utasításait: [Miután befejezte a munkát a számítógép belsejében](#). További biztonsági útmutatásokat a dell.com/regulatory_compliance címen elérhető Megfelelőségi honlapon találhat.

Művelet

- 1 Csúsztassa a billentyűzet kábelét az alaplapi csatlakozóba, és a kábel rögzítéséhez nyomja le a reteszt.
- 2 Óvatosan fordítsa fel a számítógépet, a billentyűzeten lévő füleket csúsztassa a csuklótámasz nyílásaiba, és a billentyűzetet pattintsa a helyére.
- 3 Zárja le a kijelzőt és fordítsa a számítógépet a hátoldalával felfelé.

Utólagos tennivalók

Helyezze vissza az [akkumulátort](#).

A csuklótámasz eltávolítása



VIGYÁZAT: A számítógép belsejében végzett munka előtt olvassa el a számítógéphez mellékelt biztonsági tudnivalókat és kövesse a következő fejezet utasításait: [Mielőtt elkezdene dolgozni a számítógép belsejében](#). Miután befejezte a munkát a számítógép belsejében, kövesse a következő fejezet utasításait: [Miután befejezte a munkát a számítógép belsejében](#). További biztonsági útmutatásokat a dell.com/regulatory_compliance címen elérhető Megfelelőségi honlapon találhat.

Előzetes tennivalók

- 1 Távolítsa el az [akkumulátort](#).
- 2 Távolítsa el az [alappanelt](#).
- 3 Kövesse "[A merevlemez-meghajtó eltávolítása](#)" című rész 1-3. lépésének műveleteit.
- 4 Távolítsa el a [billentyűzetet](#).

Művelet

- 1 Emelje fel a reteszt, és válassza le az érintőpad kábelét az alaplapról.
- 2 Emelje fel a reteszt, és válassza le a bekapcsológomb kábelét az alaplapról.

- 3** Távolítsa el a csavarokat, amelyek a csuklótámasz szerkezetet a számítógép alapjához rögzítik.

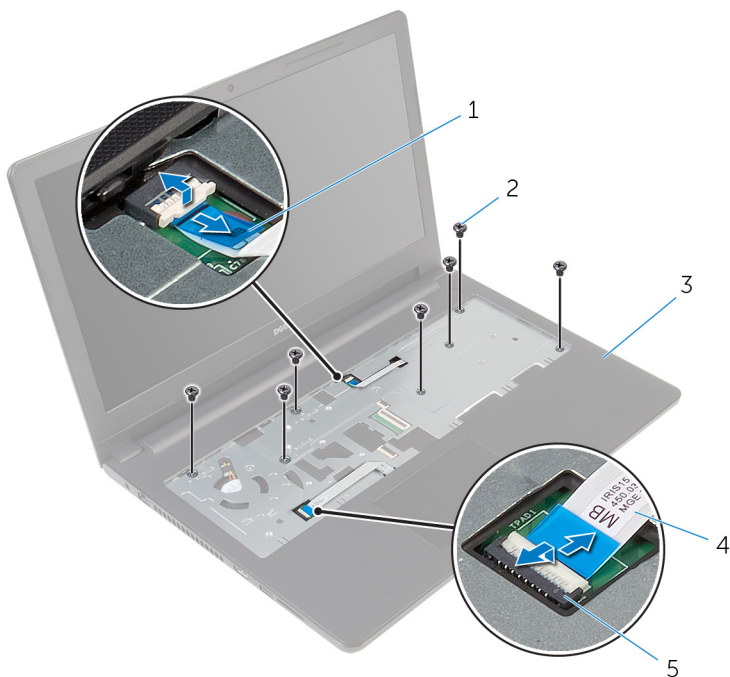

- | | | | |
|---|------------------------|---|------------------|
| 1 | bekapcsológomb kábel | 2 | csavarok (7) |
| 3 | csuklótámasz szerkezet | 4 | érintőpad kábele |
| 5 | retesz | | |

- 4** Zárja le a kijelzőt és fordítsa a számítógépet a hátoldalával felfelé.

- 5** Távolítsa el a csavarokat, amelyek a csuklótámasz szerkezetet a számítógép alapjához rögzítik.

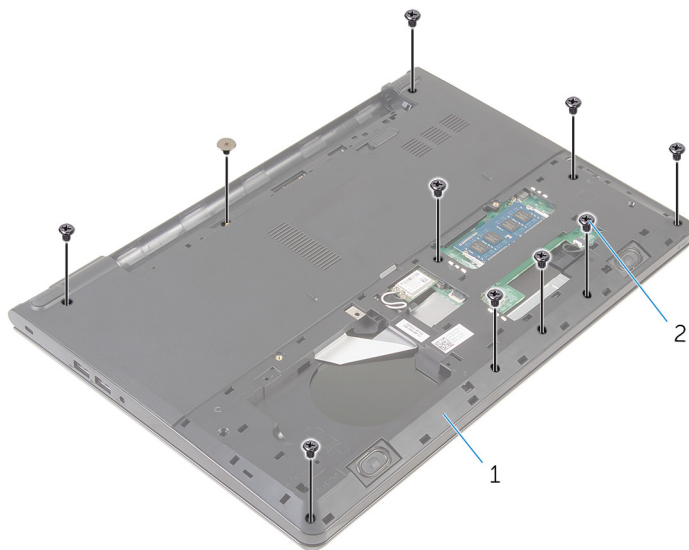

1 a számítógép alapja

2 csavarok (10)

- 6** Kis mértékben nyissa fel a számítógép alapját, és egy műanyag pálca használatával fejtse ki a csuklótámasz szerkezetet a számítógép alapjából.

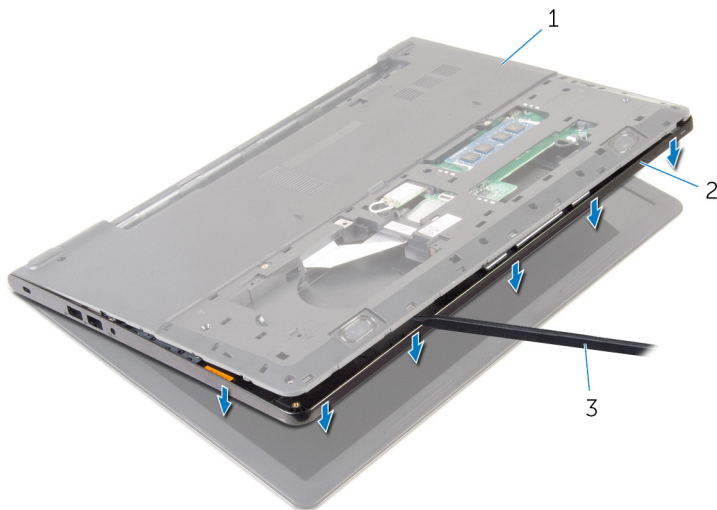

1 a számítógép alapja

2 csuklótámasz szerkezet

3 műanyag pálca

- 7** Fordítsa fel a számítógépet, és nyissa fel a kijelzőt.

8 Emelje ki a csuklótámaszt a számítógép alapjából.



1 csuklótámasz

2 a számítógép alapja

9 Kövesse "[Az érintőpad eltávolítása](#)" című rész 1-5. lépésének műveleteit.

A csuklótámasz visszahelyezése



VIGYÁZAT: A számítógép belsejében végzett munka előtt olvassa el a számítógéphez mellékelt biztonsági tudnivalókat és kövesse a következő fejezet utasításait: [Mielőtt elkezdene dolgozni a számítógép belsejében](#). Miután befejezte a munkát a számítógép belsejében, kövesse a következő fejezet utasításait: [Miután befejezte a munkát a számítógép belsejében](#). További biztonsági útmutatásokat a dell.com/regulatory_compliance címen elérhető Megfelelőségi honlapon találhat.

Művelet

- 1 Kövesse "[Az érintőpad visszahelyezése](#)" című rész 1-5. lépésének műveleteit.
- 2 Igazítsa össze a csuklótámaszon lévő csavarlyukakat a számítógép alján található csavarlyukakkal, és óvatosan pattintsa a helyére a csuklótámaszt.
- 3 Helyezze vissza a csavarokat, amelyek a csuklótámaszt a számítógép aljához rögzítik.
- 4 Csúsztassa az érintőpad és a bekapcsológomb kábelét az alaplapon lévő csatlakozókba, és nyomja le a reteszeket a kábelek rögzítéséhez.
- 5 Fordítsa a számítógépet fejjel lefelé.
- 6 Helyezze vissza a csavarokat, amelyek a csuklótámaszt a hátlapra rögzítik.

Utólagos tennivalók

- 1 Helyezze vissza a [billentyűzetet](#).
- 2 Kövesse "A [mereklemet](#) visszahelyezése" című rész 3-5. lépésének műveleteit.
- 3 Helyezze vissza az [alappanelt](#).
- 4 Helyezze vissza az [akkumulátort](#).

Az érintőpanel eltávolítása



VIGYÁZAT: A számítógép belsejében végzett munka előtt olvassa el a számítógéphez mellékelt biztonsági tudnivalókat és kövesse a következő fejezet utasításait: [Mielőtt elkezdene dolgozni a számítógép belsejében](#). Miután befejezte a munkát a számítógép belsejében, kövesse a következő fejezet utasításait: [Miután befejezte a munkát a számítógép belsejében](#). További biztonsági útmutatásokat a dell.com/regulatory_compliance címen elérhető Megfelelőségi honlapon találhat.

Előzetes tennivalók

- 1 Távolítsa el az [akkumulátort](#).
- 2 Távolítsa el az [alappanelt](#).
- 3 Kövesse "[A merevlemez-meghajtó eltávolítása](#)" című rész 1-3. lépésének műveleteit.
- 4 Távolítsa el a [billentyűzetet](#).
- 5 Kövesse "[A csuklótámasz eltávolítása](#)" című rész 1-8. lépésének műveleteit.

Művelet

- 1 A ragasztószalagot fejtse le az érintőpad keretről.

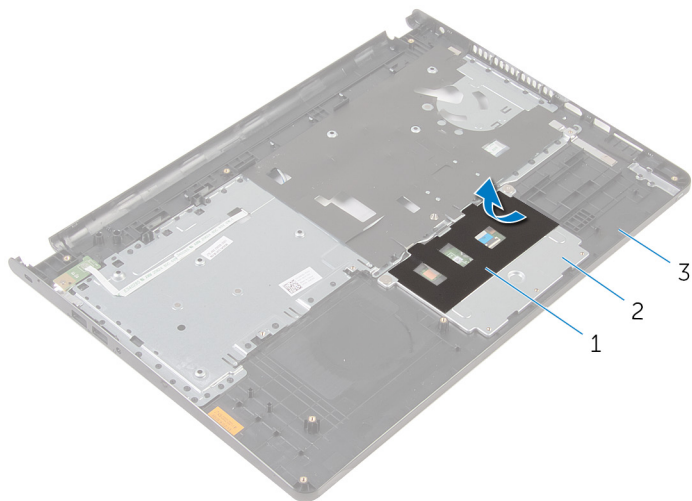

1 szalag

2 érintőpad keret

3 csuklótámasz

- 2 Távolítsa el a csavarokat, amelyek az érintőpadot a csuklótámaszhoz rögzítik.

5 Emelje le az érintőpadot a csuklótámaszról.

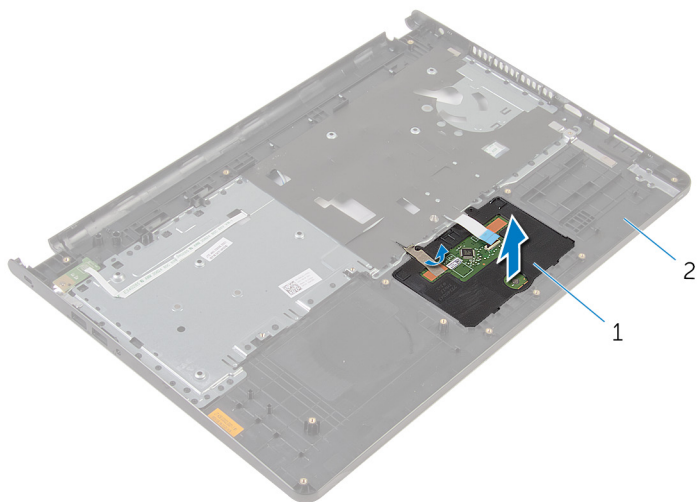

1 Érintőpanel

2 csuklótámasz

Az érintőpanel visszahelyezése



VIGYÁZAT: A számítógép belsejében végzett munka előtt olvassa el a számítógéphez mellékelt biztonsági tudnivalókat és kövesse a következő fejezet utasításait: [Mielőtt elkezdene dolgozni a számítógép belsejében](#). Miután befejezte a munkát a számítógép belsejében, kövesse a következő fejezet utasításait: [Miután befejezte a munkát a számítógép belsejében](#). További biztonsági útmutatásokat a dell.com/regulatory_compliance címen elérhető Megfelelőségi honlapon találhat.

Művelet

- 1 Csúsztassa az érintőpanelen található fület a csuklótámaszon található nyílásokba.
- 2 Ragassza fel a ragasztószalagot, amely az érintőpadot a csuklótámaszra rögzíti.
- 3 Az érintőpadon lévő csavarlyukakat illessze a csuklótámaszon lévő csavarlyukakhoz.
- 4 Helyezze vissza a csavarokat, amelyek az érintőpadot a csuklótámaszhoz rögzítik.
- 5 Ragassza fel a ragasztószalagot az érintőpad keretre.

Utólagos tennivalók

- 1 Helyezze vissza a [csuklótámaszt](#).
- 2 Helyezze vissza a [billentyűzetet](#).
- 3 Kövesse "[A merevlemez-meghajtó visszahelyezése](#)" című rész 4-6. lépésének műveleteit.
- 4 Helyezze vissza az [alappanelt](#).
- 5 Helyezze vissza az [akkumulátort](#).

A bekapcsológomb panel eltávolítása



VIGYÁZAT: A számítógép belsejében végzett munka előtt olvassa el a számítógéphez mellékelt biztonsági tudnivalókat és kövesse a következő fejezet utasításait: [Mielőtt elkezdene dolgozni a számítógép belsejében](#). Miután befejezte a munkát a számítógép belsejében, kövesse a következő fejezet utasításait: [Miután befejezte a munkát a számítógép belsejében](#). További biztonsági útmutatásokat a dell.com/regulatory_compliance címen elérhető Megfelelőségi honlapon találhat.

Előzetes tennivalók

- 1 Távolítsa el az [akkumulátort](#).
- 2 Távolítsa el az [alappanelt](#).
- 3 Kövesse "[A merevlemez-meghajtó eltávolítása](#)" című rész 1-3. lépésének műveleteit.
- 4 Távolítsa el a [billentyűzetet](#).
- 5 Kövesse "[A csuklótámasz eltávolítása](#)" című rész 1-8. lépésének műveleteit.

Művelet

- 1 Csúsztassa a bekapcsológomb panel kábelét a csuklótámaszon lévő nyílásba.

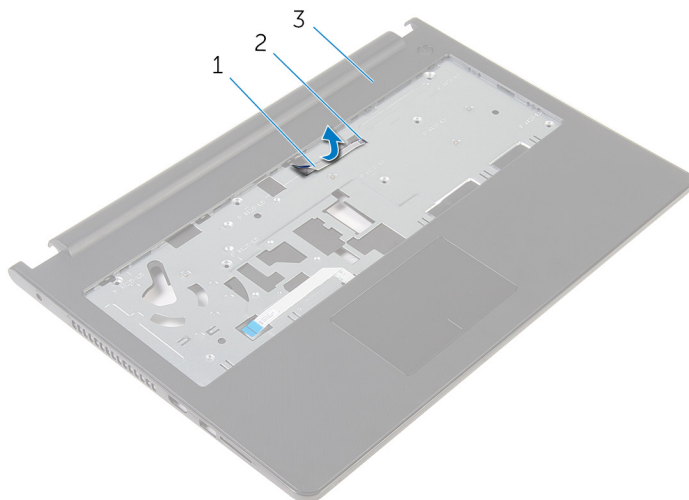

1 bekapcsológomb panel kábele

2 nyílás

3 csuklótámasz

- 2 Fordítsa fel a csuklótámaszt.
- 3 Távolítsa el a csavart, amely a bekapcsológomb panelt rögzíti a csuklótámaszhoz.
- 4 Csúsztassa ki a bekapcsológomb panelt a csuklótámasz szerkezeten lévő fül alól.

- 5 Emelje fel a bekapcsológomb panelt a kábelével együtt a csuklótámaszról.

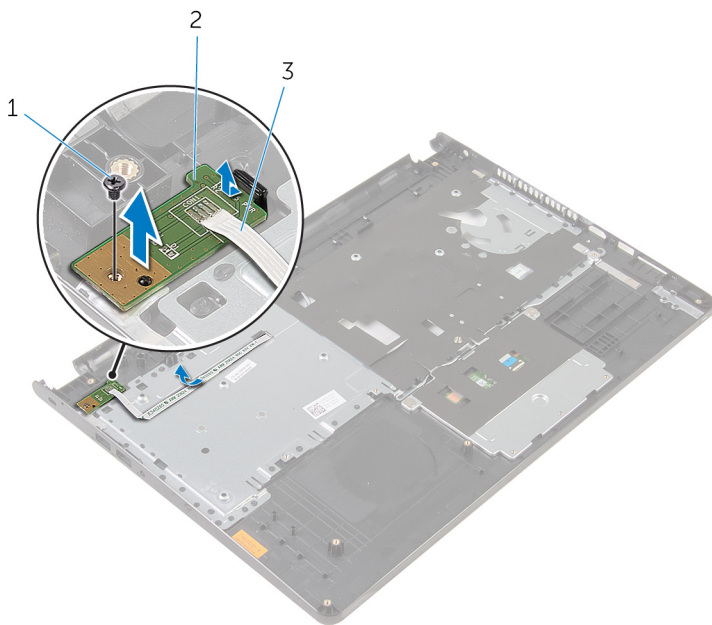

1 csavar

2 bekapcsológomb panel

3 bekapcsológomb panel
kábele

A bekapcsológomb-panel visszahelyezése



VIGYÁZAT: A számítógép belsejében végzett munka előtt olvassa el a számítógéphez mellékelt biztonsági tudnivalókat és kövesse a következő fejezet utasításait: [Mielőtt elkezdene dolgozni a számítógép belsejében](#). Miután befejezte a munkát a számítógép belsejében, kövesse a következő fejezet utasításait: [Miután befejezte a munkát a számítógép belsejében](#). További biztonsági útmutatásokat a dell.com/regulatory_compliance címen elérhető Megfelelőségi honlapon találhat.

Művelet

- 1 Csúsztassa a bekapcsológomb panelt a csuklótámaszon lévő fülek alá, és igazítsa a bekapcsológomb panelen található csavarhelyeket a csuklótámaszon lévő csavarhelyekhez.
- 2 Helyezze vissza a csavart, amely a bekapcsológomb panelt a csuklótámaszhoz rögzíti.
- 3 Csúsztassa a bekapcsológomb panel kábelét a csuklótámaszon lévő nyílásba.

Utólagos tennivalók

- 1 Kövesse "[A csuklótámasz visszahelyezése](#)" című rész 2-6. lépésének műveleteit.
- 2 Helyezze vissza a [billentyűzetet](#).
- 3 Kövesse "[A merevlemez-meghajtó visszahelyezése](#)" című rész 4-6. lépésének műveleteit.
- 4 Helyezze vissza az [alappanelt](#).
- 5 Helyezze vissza az [akkumulátort](#).

A hangszórók eltávolítása



VIGYÁZAT: A számítógép belsejében végzett munka előtt olvassa el a számítógéphez mellékelt biztonsági tudnivalókat és kövesse a következő fejezet utasításait: [Mielőtt elkezdene dolgozni a számítógép belsejében](#). Miután befejezte a munkát a számítógép belsejében, kövesse a következő fejezet utasításait: [Miután befejezte a munkát a számítógép belsejében](#). További biztonsági útmutatásokat a dell.com/regulatory_compliance címen elérhető Megfelelőségi honlapon találhat.

Előzetes tennivalók

- 1 Távolítsa el az [akkumulátort](#).
- 2 Távolítsa el az [alappanelt](#).
- 3 Kövesse "[A merevlemez-meghajtó eltávolítása](#)" című rész 1-3. lépésének műveleteit.
- 4 Távolítsa el a [billentyűzetet](#).
- 5 Kövesse "[A csuklótámasz eltávolítása](#)" című rész 1-8. lépésének műveleteit.

Művelet

- 1 Csatlakoztassa le a hangszóró kábelét az alaplapról.

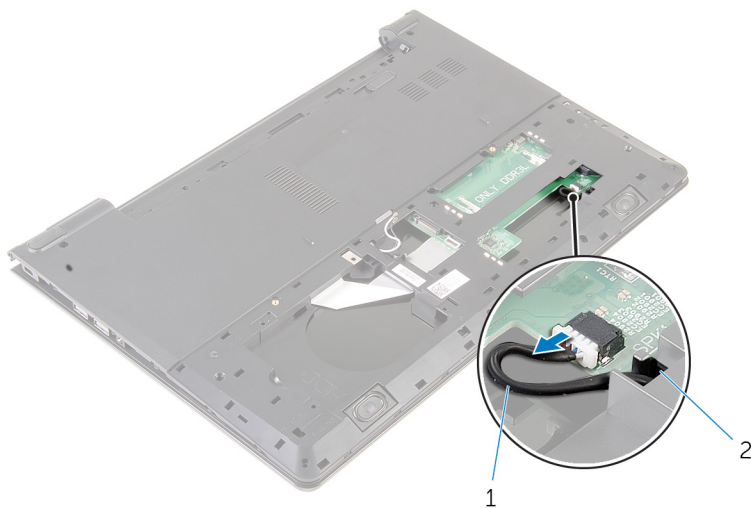

- 1 hangszóró-kábel
- 2 Fordítsa fel a számítógépet, és nyissa ki a kijelzőt, amennyire csak lehetséges.
- 3 Jegyezze fel a hangszórókábel elvezetésének útvonalát, és távolítsa el a számítógép alapján lévő kábelvezetőkből.

- 4 A hangszóró kábelét csúsztassa át a számítógép alján lévő nyíláson, és a hangszórót a kábelével együtt emelje ki a számítógép aljából.

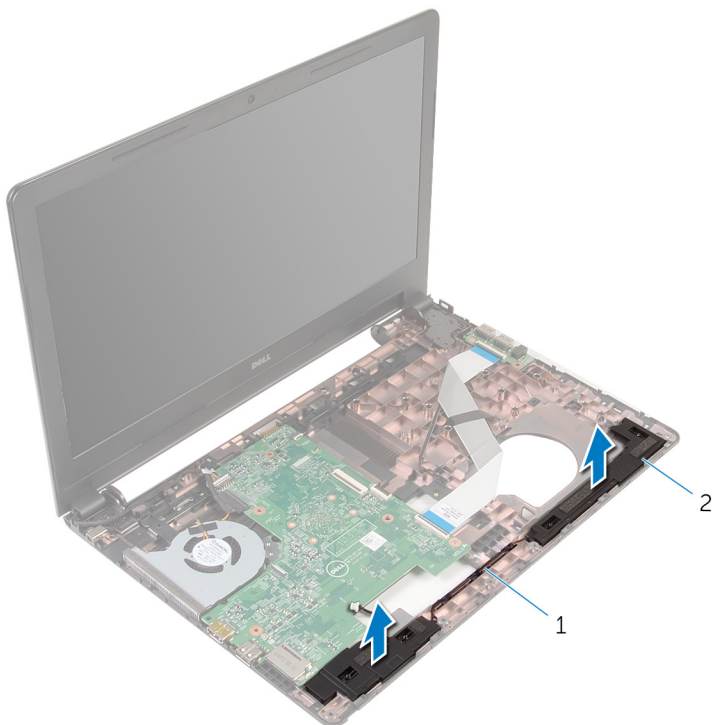

1 hangszórók kábele

2 hangszórók (2 db)

A hangszórók visszahelyezése



VIGYÁZAT: A számítógép belsejében végzett munka előtt olvassa el a számítógéphez mellékelt biztonsági tudnivalókat és kövesse a következő fejezet utasításait: [Mielőtt elkezdene dolgozni a számítógép belsejében](#). Miután befejezte a munkát a számítógép belsejében, kövesse a következő fejezet utasításait: [Miután befejezte a munkát a számítógép belsejében](#). További biztonsági útmutatásokat a dell.com/regulatory_compliance címen elérhető Megfelelőségi honlapon találhat.

Művelet

- 1 Az illesztési jelek segítségével a hangszórókat helyezze a csuklótámaszba.
- 2 Vezesse át a hangszóró kábelét a csuklótámaszon lévő kábelvezetőkön.
- 3 Fordítsa a számítógépet fejjel lefelé.
- 4 A hangszóró kábelét csúsztassa át a számítógép alapján lévő nyíláson, és a hangszóró kábelét csatlakoztassa az alaplagra.

Utólagos tennivalók

- 1 Kövesse "A [csuklótámasz](#) visszahelyezése" című rész 2-6. lépésének műveleteit.
- 2 Helyezze vissza a [billentyűzetet](#).
- 3 Kövesse "A [mereklemez](#) visszahelyezése" című rész 3-5. lépésének műveleteit.
- 4 Helyezze vissza az [alappanelt](#).
- 5 Helyezze vissza az [akkumulátort](#).

Az I/O panel eltávolítása



VIGYÁZAT: A számítógép belsejében végzett munka előtt olvassa el a számítógéphez mellékelt biztonsági tudnivalókat és kövesse a következő fejezet utasításait: [Mielőtt elkezdene dolgozni a számítógép belsejében](#). Miután befejezte a munkát a számítógép belsejében, kövesse a következő fejezet utasításait: [Miután befejezte a munkát a számítógép belsejében](#). További biztonsági útmutatásokat a dell.com/regulatory_compliance címen elérhető Megfelelőségi honlapon találhat.

Előzetes tennivalók

- 1 Távolítsa el az [akkumulátort](#).
- 2 Távolítsa el az [alappanelt](#).
- 3 Kövesse "[A merevlemez-meghajtó eltávolítása](#)" című rész 1-3. lépésének műveleteit.
- 4 Távolítsa el a [billentyűzetet](#).
- 5 Kövesse "[A csukló támasz eltávolítása](#)" című rész 1-8. lépésének műveleteit.

Művelet

- 1 Emelje meg a reteszt, és az I/O kártya kábelét csatlakoztassa le az I/O kártyáról.
- 2 Távolítsa el azon csavart, amely az I/O kártyát a számítógép aljához rögzíti.

3 Emelje ki az I/O kártyát a számítógépből.

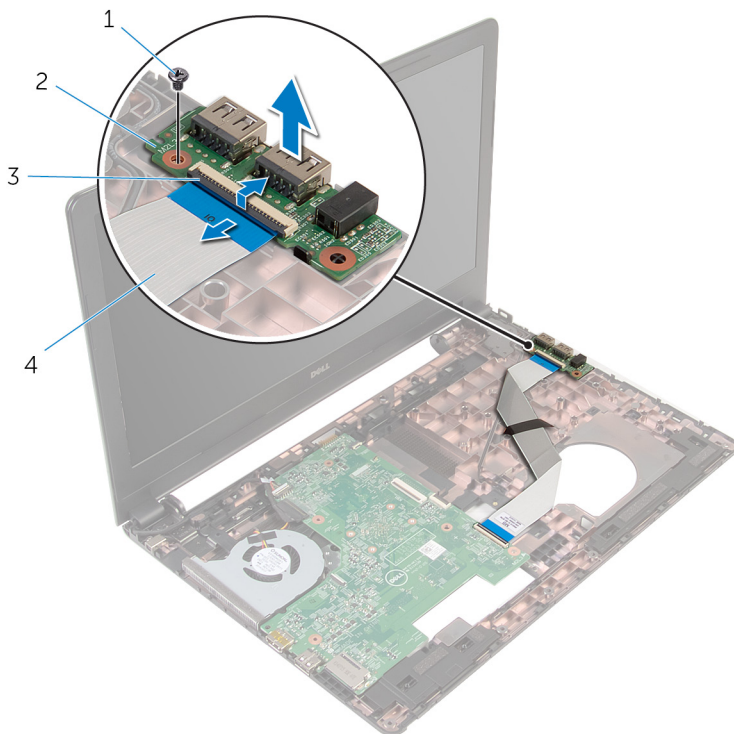

1 csavar

2 I/O kártya

3 retesz

4 I/O kártya kábele

Az I/O kártya visszahelyezése



VIGYÁZAT: A számítógép belsejében végzett munka előtt olvassa el a számítógéphez mellékelt biztonsági tudnivalókat és kövesse a következő fejezet utasításait: [Mielőtt elkezdene dolgozni a számítógép belsejében](#). Miután befejezte a munkát a számítógép belsejében, kövesse a következő fejezet utasításait: [Miután befejezte a munkát a számítógép belsejében](#). További biztonsági útmutatásokat a dell.com/regulatory_compliance címen elérhető Megfelelőségi honlapon találhat.

Művelet

- 1 Az I/O kártya csavarlyukait illessze a számítógép alapján lévő csavarlyukakhoz.
- 2 Helyezze vissza a csavart, amely az I/O kártyát rögzíti a számítógép aljához.
- 3 Az I/O kártya kábelét csúsztassa az I/O kártya kábelcsatlakozójába, és a kábel rögzítéséhez nyomja le a csatlakozóreteszt.

Utólagos tennivalók

- 1 Kövesse "[A csuklótámasz visszahelyezése](#)" című rész 2-6. lépésének műveleteit.
- 2 Helyezze vissza a [billentyűzetet](#).
- 3 Kövesse "A [merekvelem](#) visszahelyezése" című rész 3-5. lépésének műveleteit.
- 4 Helyezze vissza az [alappanelt](#).
- 5 Helyezze vissza az [akkumulátort](#).

Az alaplap eltávolítása



VIGYÁZAT: A számítógép belsejében végzett munka előtt olvassa el a számítógéphez mellékelt biztonsági tudnivalókat és kövesse a következő fejezet utasításait: [Mielőtt elkezdene dolgozni a számítógép belsejében](#). Miután befejezte a munkát a számítógép belsejében, kövesse a következő fejezet utasításait: [Miután befejezte a munkát a számítógép belsejében](#). További biztonsági útmutatásokat a dell.com/regulatory_compliance címen elérhető Megfelelőségi honlapon találhat.



MEGJEGYZÉS: Az Ön szervizcímkéje az alaplapon van. Meg kell adnia a szervizcímjét a rendszer beállításakor miután kicserélte az alaplapot.



MEGJEGYZÉS: Az alaplap cseréje minden, a BIOS setup programján keresztül végzett módosítást törölni fog. A csere után ezeket a módosításokat újra el kell végeznie.



MEGJEGYZÉS: Mielőtt a kábeleket lecsatlakoztatja az alaplapról, jegyezze fel a csatlakozók helyét annak érdekében, hogy az alaplap cseréje után a megfelelő kábeleket csatlakoztassa vissza.

Előzetes tennivalók

- 1 Távolítsa el az [akkumulátort](#).
- 2 Távolítsa el az [alappanelt](#).
- 3 Kövesse "A [mérévlemez-meghajtó](#) eltávolítása" című rész 1-3. lépésének műveleteit.
- 4 Távolítsa el a [memóriamodulokat](#).
- 5 Távolítsa el a [vezeték nélküli kártyát](#).
- 6 Távolítsa el a [billentyűzetet](#).
- 7 Kövesse "A [csuklótámasz](#) eltávolítása" című rész 1-8. lépésének műveleteit.

Művelet

- 1 Csatlakoztassa le a hangszóró kábelét az alaplapról.

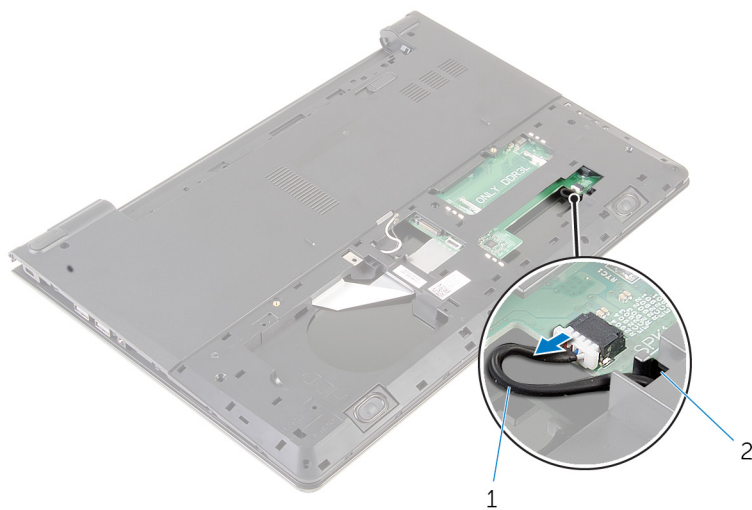

1 hangszóró-kábel

2 nyílás

- 2 Fordítsa fel a számítógépet, és nyissa ki a kijelzőt, amennyire csak lehetséges.
- 3 Fejtse le a ragasztószalagot, amely a kijelzőkábelt az alaplaphoz rögzíti.
- 4 Emelje fel a reteszt, és csatlakoztassa le a kijelzőkábelt az alaplapról.
- 5 Válassza le a tápadapter port kábelét az alaplapról.

- 6 Emelje meg a reteszt, majd válassza le az I/O kártya kábelét az I/O kártyáról.

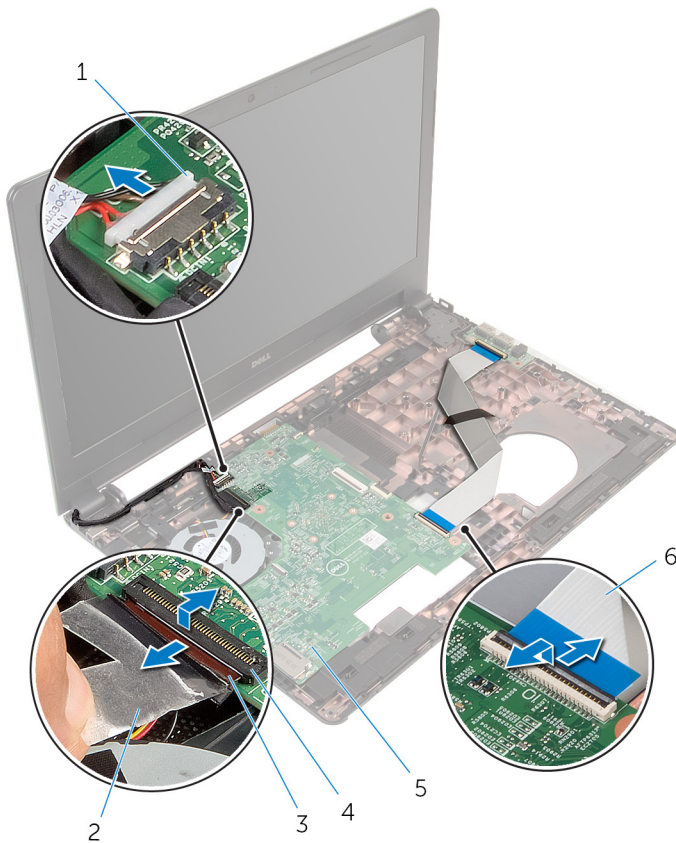

- | | |
|--------------------------|---------------------|
| 1 tápadapter port kábele | 2 szalag |
| 3 kijelzőkábel | 4 retesz |
| 5 alaplapp | 6 I/O kártya kábele |

- 7 Távolítsa el a csavarokat, amelyek az alaplappot a számítógép aljához rögzítik.

8 Emelje ki az alaplapot a számítógép alapjából.

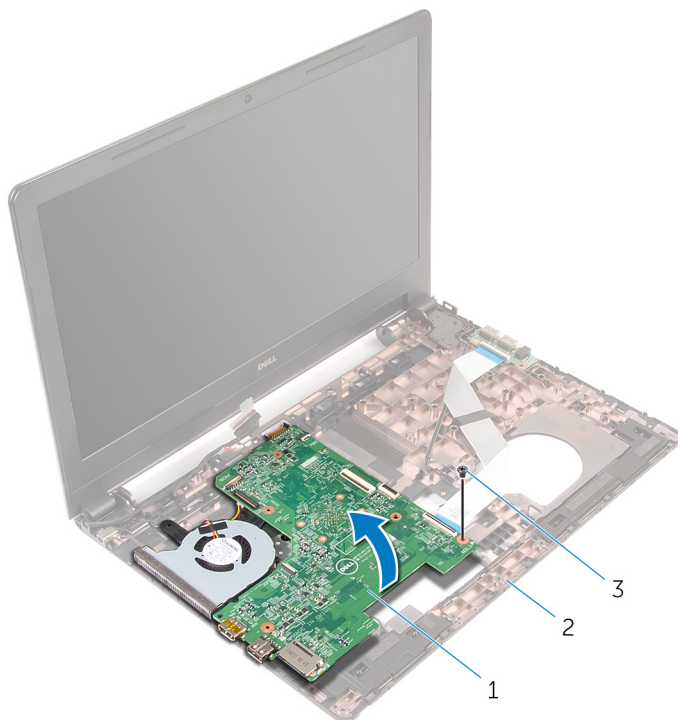

1 alaplap

2 a számítógép alapja

3 csavar

9 Távolítsa el a [gombelemet](#).

10 Távolítsa el a [hűtőbordát](#).

Az alaplap visszahelyezése

 **VIGYÁZAT:** A számítógép belsejében végzett munka előtt olvassa el a számítógéphez mellékelt biztonsági tudnivalókat és kövesse a következő fejezet utasításait: [Mielőtt elkezdene dolgozni a számítógép belsejében](#). Miután befejezte a munkát a számítógép belsejében, kövesse a következő fejezet utasításait: [Miután befejezte a munkát a számítógép belsejében](#). További biztonsági útmutatásokat a dell.com/regulatory_compliance címen elérhető Megfelelőségi honlapon találhat.

 **MEGJEGYZÉS:** Az Ön szervizcímkéje az alaplapon van. Meg kell adnia a szervizcímjét a rendszer beállításakor miután kicserélte az alaplapot.

 **MEGJEGYZÉS:** Az alaplap cseréje minden, a BIOS setup programján keresztül végzett módosítást törölni fog. A csere után ezeket a módosításokat újra el kell végeznie.

Művelet

- 1 Helyezze vissza a [hűtőbordát](#).
- 2 Helyezze vissza a [gombelemet](#).

 **FIGYELMEZTETÉS:** Az alaplap sérüléseinek elkerülése érdekében gondoskodjon arról, hogy ne kerüljön alá kábel.

- 3 Az alaplap csavarlyukait illessze a számítógép alapján lévő csavarlyukakhoz, és az alaplapot helyezze a számítógép alapjára.
- 4 Helyezze vissza a csavarokat, amelyek az alaplapot a számítógép aljához rögzítik.
- 5 Csatlakoztassa a tápadapter port kábelét az alaplapra.
- 6 Csúsztassa a kijelző kábelét az alaplapon lévő csatlakozóba, és nyomja le a csatlakozóreteszt a kábel rögzítéséhez.
- 7 Ragassza vissza a szalagot, amely a kijelzőkábel az alaplaphoz rögzíti.
- 8 Az I/O kártya kábelét csúsztassa az alaplapon lévő csatlakozójába, és a kábel rögzítéséhez nyomja le a reteszt.
- 9 Zárja le a kijelzőt és fordítsa a számítógépet a hátoldalával felfelé.
- 10 Csatlakoztassa a hangszóró kábelét az alaplapra.

Utólagos tennivalók

- 1 Kövesse "[A csuklótámasz](#) visszahelyezése" című rész 2-6. lépésének műveleteit.
- 2 Helyezze vissza a [billentyűzetet](#).
- 3 Helyezze vissza a [vezeték nélküli kártyát](#).
- 4 Helyezze vissza a [memóriamodulokat](#).
- 5 Kövesse "A [merevlemez](#) visszahelyezése" című rész 3-5. lépésének műveleteit.
- 6 Helyezze vissza az [akkumulátort](#).
- 7 Helyezze vissza az [alappanelt](#).

A gombelem eltávolítása

 **VIGYÁZAT:** A számítógép belsejében végzett munka előtt olvassa el a számítógéphez mellékelte biztonsági tudnivalókat és kövesse a következő fejezet utasításait: [Mielőtt elkezdene dolgozni a számítógép belsejében](#). Miután befejezte a munkát a számítógép belsejében, kövesse a következő fejezet utasításait: [Miután befejezte a munkát a számítógép belsejében](#). További biztonsági útmutatásokat a dell.com/regulatory_compliance címen elérhető Megfelelőségi honlapon találhat.

 **FIGYELMEZTETÉS:** A gombelemek eltávolítása a BIOS-t alapértelmezett beállításra állítja vissza. Javasoljuk, hogy jegyezze fel a BIOS beállításait, mielőtt eltávolítja a gombelemet.

Előzetes tennivalók

- 1 Távolítsa el az [akkumulátort](#).
- 2 Távolítsa el az [alappanelt](#).
- 3 Kövesse "A [merevlemez-meghajtó](#) eltávolítása" című rész 1-3. lépésének műveleteit.
- 4 Távolítsa el a [memóriamodulokat](#).
- 5 Távolítsa el a [vezeték nélküli kártyát](#).
- 6 Távolítsa el a [billentyűzetet](#).
- 7 Kövesse "A [csuklótámasz](#) eltávolítása" című rész 1-8. lépésének műveleteit.
- 8 Kövesse "A [Az alaplap](#) eltávolítása" című rész 1-8. lépésének műveleteit.

Művelet

Egy műanyag pálca segítségével óvatosan emelje ki a gombelemet az alaplapon található foglalatból.

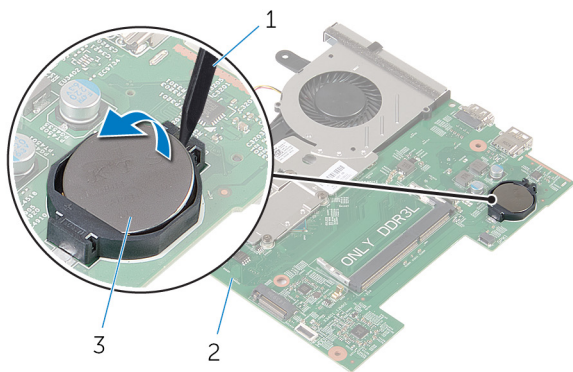

1 műanyag pálcá

2 alaplap

3 gombelem

A gombelem visszahelyezése.



VIGYÁZAT: A számítógép belsejében végzett munka előtt olvassa el a számítógéphez mellékelt biztonsági tudnivalókat és kövesse a következő fejezet utasításait: [Mielőtt elkezdene dolgozni a számítógép belsejében](#). Miután befejezte a munkát a számítógép belsejében, kövesse a következő fejezet utasításait: [Miután befejezte a munkát a számítógép belsejében](#). További biztonsági útmutatásokat a dell.com/regulatory_compliance címen elérhető Megfelelőségi honlapon találhat.



Művelet

Helyezze a gombelemet pozitív oldalával fölfelé az alaplapon található aljzatba.

Utólagos tennivalók

- 1 Kövesse "[Az alaplapp visszahelyezése](#)" című rész 3-10. lépésének műveleteit.
- 2 Helyezze vissza a [csuklótámaszt](#).
- 3 Helyezze vissza a [billentyűzetet](#).
- 4 Helyezze vissza a [vezeték nélküli kártyát](#).
- 5 Helyezze vissza a [memóriamodulokat](#).
- 6 Kövesse "A [mervelmez visszahelyezése](#)" című rész 3-5. lépésének műveleteit.
- 7 Helyezze vissza az [akkumulátort](#).
- 8 Helyezze vissza az [alappanelt](#).

A hűtőborda eltávolítása

-  **VIGYÁZAT:** A számítógép belsejében végzett munka előtt olvassa el a számítógéphez mellékelt biztonsági tudnivalókat és kövesse a következő fejezet utasításait: [Mielőtt elkezdene dolgozni a számítógép belsejében](#). Miután befejezte a munkát a számítógép belsejében, kövesse a következő fejezet utasításait: [Miután befejezte a munkát a számítógép belsejében](#). További biztonsági útmutatásokat a dell.com/regulatory_compliance címen elérhető Megfelelőségi honlapon találhat.
-  **VIGYÁZAT:** A hűtőbordák normál működés közben felforrósodhatnak. Adjon nekik elegendő időt lehűlni, mielőtt hozzájuk ér.
-  **FIGYELMEZTETÉS:** A processzor maximális hűtése érdekében ne érintse meg a hűtőborda hőátadó területeit. A kezén található olajok csökkenthetik a hővezető paszta hőleadó képességét.

Előzetes tennivalók

- 1 Távolítsa el az [akkumulátort](#).
- 2 Távolítsa el az [alappanelt](#).
- 3 Kövesse "[A merevlemez-meghajtó eltávolítása](#)" című rész 1-3. lépésének műveleteit.
- 4 Távolítsa el a [memóriamodulokat](#).
- 5 Távolítsa el a [vezeték nélküli kártyát](#).
- 6 Távolítsa el a [billentyűzetet](#).
- 7 Kövesse "[A csuklótámasz eltávolítása](#)" című rész 1-8. lépésének műveleteit.
- 8 Kövesse "[Az alaplappal eltávolítása](#)" című rész 1-8. lépésének műveleteit.

Művelet

- 1 Fordítsa fel az alaplappot.
- 2 Egymás után, a hűtőbordán jelölt sorrendben lazítsa meg az elveszithetetlen csavarokat, amelyek a hűtő szerkezetet az alaplaphoz rögzítik.

3 Csatlakoztassa le a ventilátor kábelét az alaplapról.

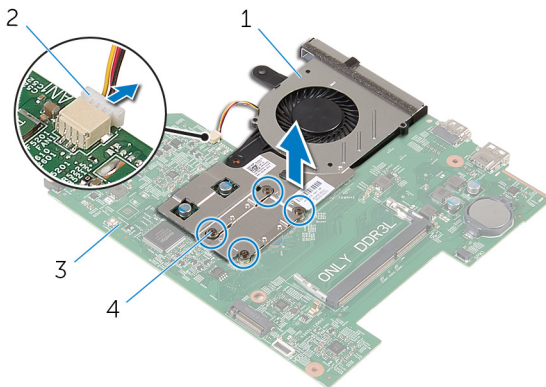

1 hűtő szerkezet

2 ventilátorkábel

3 alaplapp

4 elveszíthetetlen csavarok
(4)

4 Emelje le a hűtő szerkezetet az alaplapról.

5 Távolítsa el a [ventilátort](#).

A hűtőborda visszahelyezése

 **VIGYÁZAT:** A számítógép belsejében végzett munka előtt olvassa el a számítógéphez mellékelt biztonsági tudnivalókat és kövesse a következő fejezet utasításait: [Mielőtt elkezdene dolgozni a számítógép belsejében](#). Miután befejezte a munkát a számítógép belsejében, kövesse a következő fejezet utasításait: [Miután befejezte a munkát a számítógép belsejében](#). További biztonsági útmutatásokat a dell.com/regulatory_compliance címen elérhető Megfelelőségi honlapon találhat.

 **FIGYELMEZTETÉS:** A hűtőborda nem megfelelő elhelyezése az alaplapon és a processzor sérülését okozhatja.

 **MEGJEGYZÉS:** Az eredeti hővezető paszta újra használható, ha az eredeti alaplapon és hűtőbordát újra egyben szereli be. Ha az alaplapon vagy a hűtőbordát kicseréli, használja a készletben levő hővezető lapot a hővezetés biztosításához.

Művelet

- 1 Helyezze vissza a [ventilátort](#).
- 2 Illesse a hűtő szerkezeten lévő csavarokat az alaplapon található csavarhelyekhez.
- 3 Egymás után, a hűtőbordán jelölt sorrendben húzza meg az elveszíthetetlen csavarokat, amelyek a hűtő szerkezetet az alaplaphoz rögzítik.
- 4 Csatlakoztassa a ventilátor kábelét az alaplagra.

Utólagos tennivalók

- 1 Kövesse "[Az alaplapon visszahelyezése](#)" című rész 3-10. lépésének műveleteit.
- 2 Kövesse "[A csukló támasz visszahelyezése](#)" című rész 2-6. lépésének műveleteit.
- 3 Helyezze vissza a [billentyűzetet](#).
- 4 Helyezze vissza a [vezeték nélküli kártyát](#).
- 5 Helyezze vissza a [memóriamodulokat](#).

- 6 Kövesse "A [mervlemez](#) visszahelyezése" című rész 3-5. lépésének műveleteit.
- 7 Helyezze vissza az [akkumulátort](#).
- 8 Helyezze vissza az [alappanelt](#).

A ventilátor eltávolítása



VIGYÁZAT: A számítógép belsejében végzett munka előtt olvassa el a számítógéphez mellékelt biztonsági tudnivalókat és kövesse a következő fejezet utasításait: [Mielőtt elkezdene dolgozni a számítógép belsejében](#). Miután befejezte a munkát a számítógép belsejében, kövesse a következő fejezet utasításait: [Miután befejezte a munkát a számítógép belsejében](#). További biztonsági útmutatásokat a dell.com/regulatory_compliance címen elérhető Megfelelőségi honlapon találhat.

Előzetes tennivalók

- 1 Távolítsa el az [akkumulátort](#).
- 2 Távolítsa el az [alappanelt](#).
- 3 Kövesse "[A merevlemez-meghajtó eltávolítása](#)" című rész 1-3. lépésének műveleteit.
- 4 Távolítsa el a [memóriamodulokat](#).
- 5 Távolítsa el a [vezeték nélküli kártyát](#).
- 6 Távolítsa el a [billentyűzetet](#).
- 7 Kövesse "[A csuklótámasz eltávolítása](#)" című rész 1-8. lépésének műveleteit.
- 8 Kövesse "[Az alaplappal eltávolítása](#)" című rész 1-8. lépésének műveleteit.
- 9 Távolítsa el a [hűtőbordát](#).

Művelet

- 1 Helyezze vissza a csavarokat, amelyek a ventilátort a hűtőbordára rögzítik.

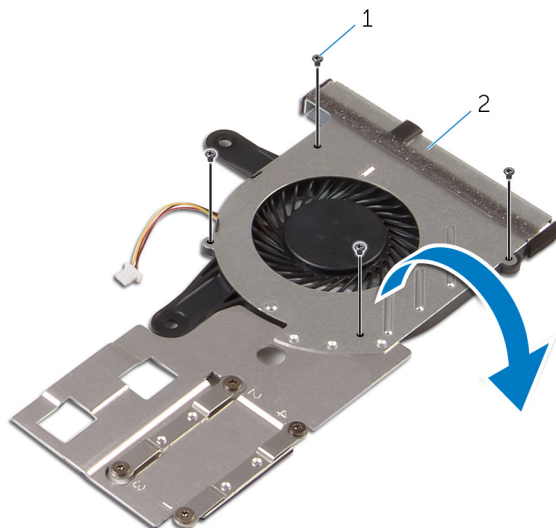

1 csavarok (4)

2 hűtő szerkezet

- 2 Fordítsa meg a hűtő szerkezetet.
- 3 A ventilátort emelje le a grafikus processzor hűtőbordájáról.

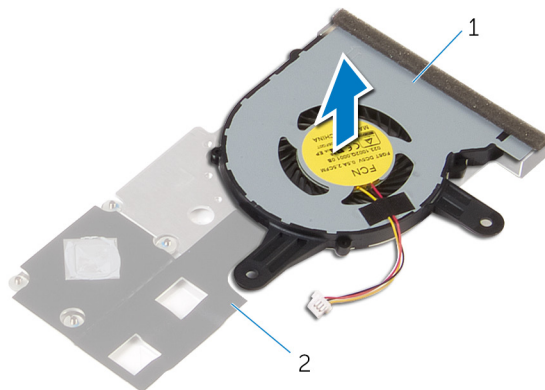

1 ventilátor

2 hűtőborda

A ventilátor visszahelyezése



VIGYÁZAT: A számítógép belsejében végzett munka előtt olvassa el a számítógéphez mellékelt biztonsági tudnivalókat és kövesse a következő fejezet utasításait: [Mielőtt elkezdene dolgozni a számítógép belsejében](#). Miután befejezte a munkát a számítógép belsejében, kövesse a következő fejezet utasításait: [Miután befejezte a munkát a számítógép belsejében](#). További biztonsági útmutatásokat a dell.com/regulatory_compliance címen elérhető Megfelelőségi honlapon találhat.

Művelet

- 1 A ventilátort helyezze a hűtőbordára.
- 2 Ragassza fel a szalagot, amely a ventilátort a hűtőbordára rögzíti.
- 3 Fordítsa meg a hűtő szerkezetet.
- 4 Helyezze vissza a csavarokat, amelyek a ventilátort a hűtőbordára rögzítik.

Utólagos tennivalók

- 1 Kövesse "[A hűtőborda visszahelyezése](#)" című rész 2-4. lépésének műveleteit.
- 2 Kövesse "[Az alaplap visszahelyezése](#)" című rész 3-10. lépésének műveleteit.
- 3 Kövesse "[A csuklótámasz visszahelyezése](#)" című rész 2-6. lépésének műveleteit.
- 4 Helyezze vissza a [billentyűzetet](#).
- 5 Helyezze vissza a [vezeték nélküli kártyát](#).
- 6 Helyezze vissza a [memóriamodulokat](#).
- 7 Kövesse "A [merezlemez visszahelyezése](#)" című rész 3-5. lépésének műveleteit.
- 8 Helyezze vissza az [akkumulátort](#).
- 9 Helyezze vissza az [alappanelt](#).

A kijelzőszerkezet eltávolítása



VIGYÁZAT: A számítógép belsejében végzett munka előtt olvassa el a számítógéphez mellékelt biztonsági tudnivalókat és kövesse a következő fejezet utasításait: [Mielőtt elkezdene dolgozni a számítógép belsejében](#). Miután befejezte a munkát a számítógép belsejében, kövesse a következő fejezet utasításait: [Miután befejezte a munkát a számítógép belsejében](#). További biztonsági útmutatásokat a dell.com/regulatory_compliance címen elérhető Megfelelőségi honlapon találhat.

Előzetes tennivalók

- 1 Távolítsa el az [akkumulátort](#).
- 2 Távolítsa el az [alappanelt](#).
- 3 Kövesse "A merevlemez-meghajtó eltávolítása" című rész 1-3. lépésének műveleteit.
- 4 Távolítsa el a [memóriamodulokat](#).
- 5 Távolítsa el a [vezeték nélküli kártyát](#).
- 6 Távolítsa el a [billentyűzetet](#).
- 7 Kövesse "A csuklótámasz eltávolítása" című rész 1-8. lépésének műveleteit.
- 8 Kövesse "Az alaplappal eltávolítása" című rész 1-8. lépésének műveleteit.

Művelet

- 1 Fordítsa fel a számítógépet, és nyissa ki a kijelzőt, amennyire csak lehetséges.
- 2 Jegyezze fel az antennakábel elvezetésének útvonalát, és távolítsa el a számítógép alapján lévő kábelvezetőkből.

- 3** Jegyezze fel a kijelzőkábel elvezetésének útvonalát, és távolítsa el a számítógép alapján lévő kábelvezetőkből.

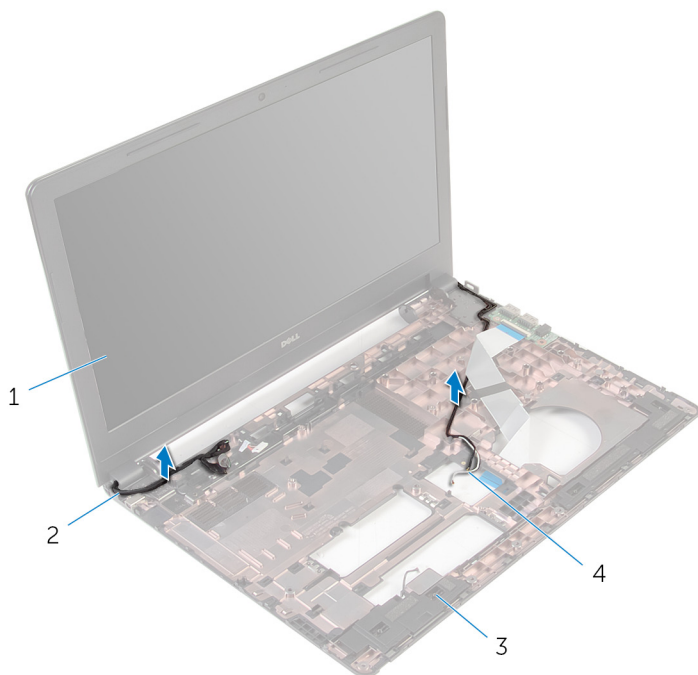

- | | | | |
|---|---------------------|---|--------------------|
| 1 | kijelzőszerkezet | 2 | kijelzőkábel |
| 3 | a számítógép alapja | 4 | antennakábelek (2) |

- 4 Távolítsa el a csavarokat, amelyek a kijelző csuklópántokat a számítógép alapjához rögzítik.

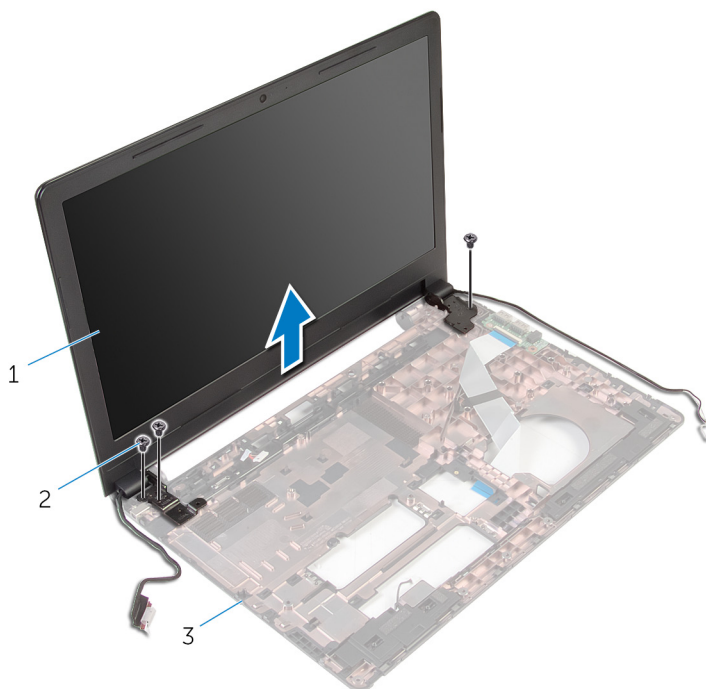

1 kijelzőszerkezet

2 csavarok (3 db)

3 a számítógép alapja

- 5 Emelje ki a kijelzőszerkezetet a számítógép alapjából.

A kijelzőszerkezet visszahelyezése



VIGYÁZAT: A számítógép belsejében végzett munka előtt olvassa el a számítógéphez mellékelt biztonsági tudnivalókat és kövesse a következő fejezet utasításait: [Mielőtt elkezdene dolgozni a számítógép belsejében](#). Miután befejezte a munkát a számítógép belsejében, kövesse a következő fejezet utasításait: [Miután befejezte a munkát a számítógép belsejében](#). További biztonsági útmutatásokat a dell.com/regulatory_compliance címen elérhető Megfelelőségi honlapon találhat.

Művelet

- 1 Igazítsa a kijelző csuklópántjain lévő csavarhelyeket a számítógépházon található csavarhelyekhez.
- 2 Helyezze vissza a csavarokat, amelyek a kijelző csuklópántokat a számítógép alapjához rögzítik.
- 3 Vezesse el a kijelzőkábelét a számítógép alapján található kábelvezetőkben.
- 4 Az antennakábeleket vezesse el a kábelvezetőikben, és a kábeleket csúsztassa át a számítógép alapján lévő nyíláson.
- 5 Zárja le a kijelzőt és fordítsa a számítógépet a hátoldalával felfelé.

Utólagos tennivalók

- 1 Kövesse "[Az alaplap visszahelyezése](#)" című rész 3-10. lépésének műveleteit.
- 2 Kövesse "[A csuklótámasz visszahelyezése](#)" című rész 2-6. lépésének műveleteit.
- 3 Helyezze vissza a [billentyűzetet](#).
- 4 Helyezze vissza a [vezeték nélküli kártyát](#).
- 5 Helyezze vissza a [memóriamodulokat](#).
- 6 Kövesse "[A merevlemez visszahelyezése](#)" című rész 3-5. lépésének műveleteit.
- 7 Helyezze vissza az [alappanelt](#).
- 8 Helyezze vissza az [akkumulátort](#).

A tápadapter port eltávolítása



VIGYÁZAT: A számítógép belsejében végzett munka előtt olvassa el a számítógéphez mellékelt biztonsági tudnivalókat és kövesse a következő fejezet utasításait: [Mielőtt elkezdene dolgozni a számítógép belsejében](#). Miután befejezte a munkát a számítógép belsejében, kövesse a következő fejezet utasításait: [Miután befejezte a munkát a számítógép belsejében](#). További biztonsági útmutatásokat a dell.com/regulatory_compliance címen elérhető Megfelelőségi honlapon találhat.

Előzetes tennivalók

- 1 Távolítsa el az [akkumulátort](#).
- 2 Távolítsa el az [alappanelt](#).
- 3 Kövesse "A merevlemez-meghajtó eltávolítása" című rész 1-3. lépésének műveleteit.
- 4 Távolítsa el a [memóriamodulokat](#).
- 5 Távolítsa el a [vezeték nélküli kártyát](#).
- 6 Távolítsa el a [billentyűzetet](#).
- 7 Kövesse "A csuklótámasz eltávolítása" című rész 1-8. lépésének műveleteit.
- 8 Kövesse "Az alaplap eltávolítása" című rész 1-8. lépésének műveleteit.
- 9 Távolítsa el a [kijelző szerkezetet](#).

Művelet

- 1 Jegyezze fel a tápadapter port kábelének elvezetési útvonalát, és távolítsa el a számítógép alapján lévő kábelvezetőkből.
- 2 Távolítsa el a csavart, amely a tápadapter portot rögzíti a számítógép alapjához.

- 3** A tápadapter portot emelje meg a tápadapter port kábellel együtt, és távolítsa el a számítógép aljából.

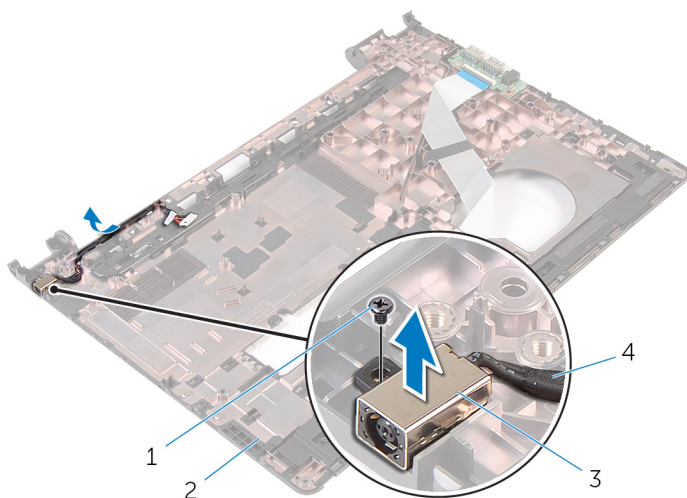

- | | | | |
|---|-----------------|---|------------------------|
| 1 | csavar | 2 | a számítógép alapja |
| 3 | tápadapter port | 4 | tápadapter port kábele |

A tápadapter port visszahelyezése



VIGYÁZAT: A számítógép belsejében végzett munka előtt olvassa el a számítógéphez mellékelt biztonsági tudnivalókat és kövesse a következő fejezet utasításait: [Mielőtt elkezdene dolgozni a számítógép belsejében](#). Miután befejezte a munkát a számítógép belsejében, kövesse a következő fejezet utasításait: [Miután befejezte a munkát a számítógép belsejében](#). További biztonsági útmutatásokat a dell.com/regulatory_compliance címen elérhető Megfelelőségi honlapon találhat.

Művelet

- 1 Csúsztassa a tápadapter portot a számítógép alján található nyílásba.
- 2 Csatlakoztassa a tápadapter port kábelét az alaplapra.
- 3 Vezesse el a hálózati tápadapter port kábelét a számítógép alapján lévő kábelvezetőkben.

Utólagos tennivalók

- 1 Helyezze vissza a [kijelzőegységet](#).
- 2 Kövesse "Az alaplap visszahelyezése" című rész 3-10. lépésének műveleteit.
- 3 Kövesse "A csuklótámasz visszahelyezése" című rész 2-6. lépésének műveleteit.
- 4 Helyezze vissza a [billentyűzetet](#).
- 5 Helyezze vissza a [vezeték nélküli kártyát](#).
- 6 Helyezze vissza a [memóriamodulokat](#).
- 7 Kövesse "A merevlemez visszahelyezése" című rész 3-5. lépésének műveleteit.
- 8 Helyezze vissza az [alappanelt](#).
- 9 Helyezze vissza az [akkumulátort](#).

A kijelzőelőlap eltávolítása



VIGYÁZAT: A számítógép belsejében végzett munka előtt olvassa el a számítógéphez mellékelt biztonsági tudnivalókat és kövesse a következő fejezet utasításait: [Mielőtt elkezdene dolgozni a számítógép belsejében](#). Miután befejezte a munkát a számítógép belsejében, kövesse a következő fejezet utasításait: [Miután befejezte a munkát a számítógép belsejében](#). További biztonsági útmutatásokat a dell.com/regulatory_compliance címen elérhető Megfelelőségi honlapon találhat.

Előzetes tennivalók



MEGJEGYZÉS: A jelen utasítások kizárólag azon laptopokra vonatkoznak, amelyek nem érintőképernyővel vannak felszerelve.

- 1 Távolítsa el az [akkumulátort](#).
- 2 Távolítsa el az [alappanelt](#).
- 3 Kövesse "[A merevlemez-meghajtó eltávolítása](#)" című rész 1-3. lépésének műveleteit.
- 4 Távolítsa el a [memóriamodulokat](#).
- 5 Távolítsa el a [vezeték nélküli kártyát](#).
- 6 Távolítsa el a [billentyűzetet](#).
- 7 Kövesse "[A csuklótámasz eltávolítása](#)" című rész 1-8. lépésének műveleteit.
- 8 Kövesse "[Az alaplappal eltávolítása](#)" című rész 1-8. lépésének műveleteit.
- 9 Távolítsa el a [kijelző szerkezetet](#).

Művelet

- 1 Ujjbeggyel óvatosan hajlítsa fel a kijelző előlapjának belső széléit.

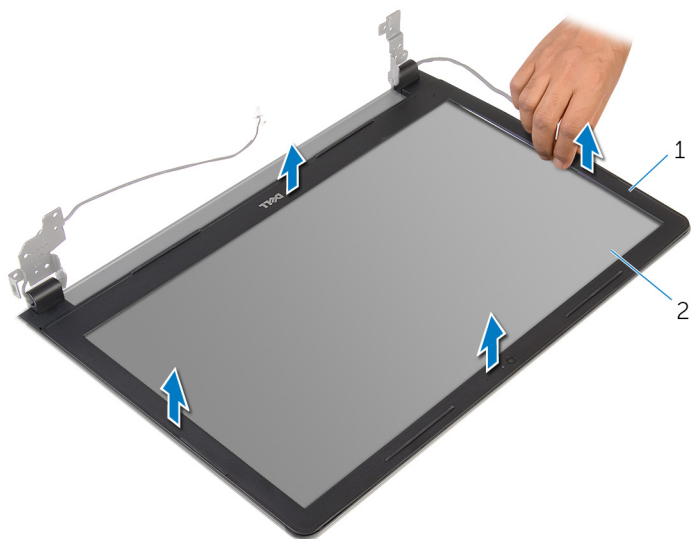

1 kijelzőelőlap

2 kijelzőpanel

- 2 Emelje ki a kijelzőelőlapot a kijelzőegységből.

A kijelzőelőlap visszahelyezése



VIGYÁZAT: A számítógép belsejében végzett munka előtt olvassa el a számítógéphez mellékelt biztonsági tudnivalókat és kövesse a következő fejezet utasításait: [Mielőtt elkezdene dolgozni a számítógép belsejében](#). Miután befejezte a munkát a számítógép belsejében, kövesse a következő fejezet utasításait: [Miután befejezte a munkát a számítógép belsejében](#). További biztonsági útmutatásokat a dell.com/regulatory_compliance címen elérhető Megfelelőségi honlapon találhat.

Művelet

A kijelző előlapot illessze a kijelző hátlapra, majd óvatosan pattintsa a helyére.

Utólagos tennivalók

- 1 Helyezze vissza a [kijelzőegységet](#).
- 2 Kövesse "Az [alaplapp](#) visszahelyezése" című rész 3-10. lépésének műveleteit.
- 3 Kövesse "[A csuklótámasz](#) visszahelyezése" című rész 2-6. lépésének műveleteit.
- 4 Helyezze vissza a [billentyűzetet](#).
- 5 Helyezze vissza a [vezeték nélküli kártyát](#).
- 6 Helyezze vissza a [memóriamodulokat](#).
- 7 Kövesse "A [mereklemez](#) visszahelyezése" című rész 3-5. lépésének műveleteit.
- 8 Helyezze vissza az [alappanelt](#).
- 9 Helyezze vissza az [akkumulátort](#).

A kijelzőpanel eltávolítása



VIGYÁZAT: A számítógép belsejében végzett munka előtt olvassa el a számítógéphez mellékelt biztonsági tudnivalókat és kövesse a következő fejezet utasításait: [Mielőtt elkezdene dolgozni a számítógép belsejében](#). Miután befejezte a munkát a számítógép belsejében, kövesse a következő fejezet utasításait: [Miután befejezte a munkát a számítógép belsejében](#). További biztonsági útmutatásokat a dell.com/regulatory_compliance címen elérhető Megfelelőségi honlapon találhat.

Előzetes tennivalók



MEGJEGYZÉS: A jelen utasítások kizárólag azon laptopokra vonatkoznak, amelyek nem érintőképernyővel vannak felszerelve.

- 1 Távolítsa el az [akkumulátort](#).
- 2 Távolítsa el az [alappanelt](#).
- 3 Kövesse "[A merevlemez-meghajtó eltávolítása](#)" című rész 1-3. lépésének műveleteit.
- 4 Távolítsa el a [memóriamodulokat](#).
- 5 Távolítsa el a [vezeték nélküli kártyát](#).
- 6 Távolítsa el a [billentyűzetet](#).
- 7 Kövesse "[A csuklótámasz eltávolítása](#)" című rész 1-8. lépésének műveleteit.
- 8 Kövesse "[Az alaplappal eltávolítása](#)" című rész 1-8. lépésének műveleteit.
- 9 Távolítsa el a [kijelző szerkezetet](#).
- 10 Távolítsa el a [kijelzőelőlapot](#).

Művelet

- 1 Távolítsa el a csavarokat, amelyek a kijelzőpanelt a kijelző hátlapra rögzítik.

2 Fordítsa meg a kijelzőpanelt.

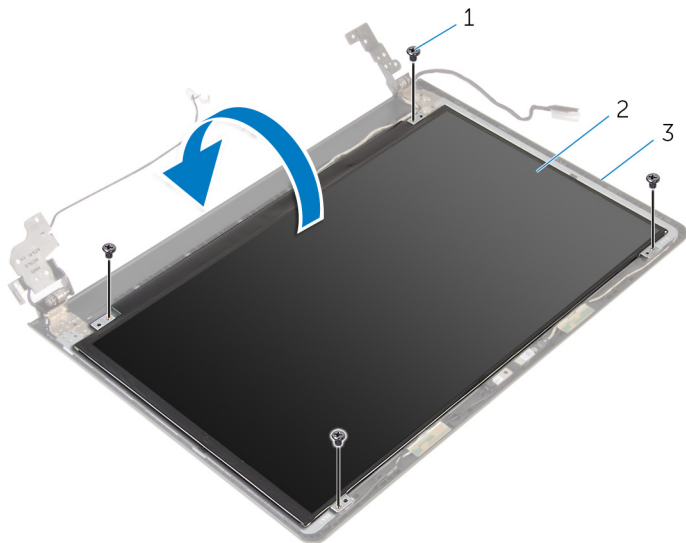

1 csavarok (4)

2 kijelzőpanel

3 kijelzőhátlap

3 Fejtse le a ragasztószalagot, amely a kijelzőkábelét a kijelzőhátlaphoz rögzíti.

4 Emelje meg a reteszt, és a kijelző kábelét csatlakoztassa le a kijelzőhátlapról.

5 Emelje le a kijelzőpanelt a kijelzőhátlapról.

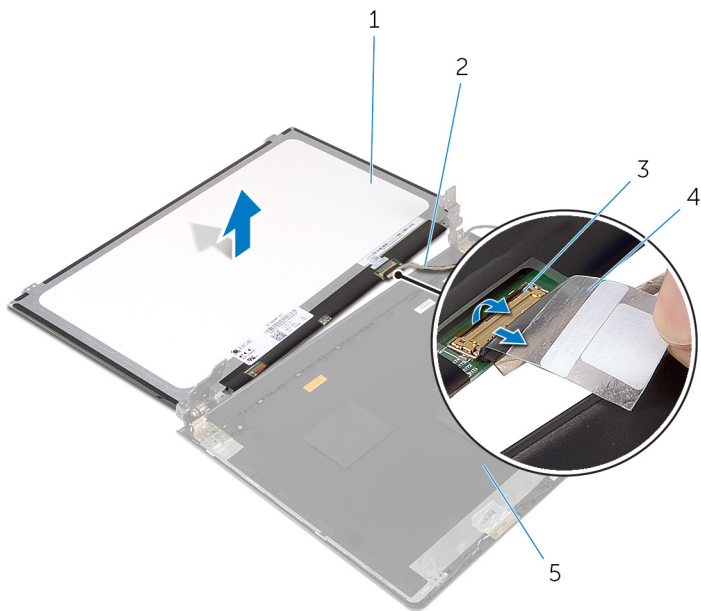

1 kijelzőpanel

2 kijelzőkábel

3 retesz

4 szalag

A kijelzőpanel visszahelyezése



VIGYÁZAT: A számítógép belsejében végzett munka előtt olvassa el a számítógéphez mellékelt biztonsági tudnivalókat és kövesse a következő fejezet utasításait: [Mielőtt elkezdene dolgozni a számítógép belsejében](#). Miután befejezte a munkát a számítógép belsejében, kövesse a következő fejezet utasításait: [Miután befejezte a munkát a számítógép belsejében](#). További biztonsági útmutatásokat a dell.com/regulatory_compliance címen elérhető Megfelelőségi honlapon találhat.

Művelet

- 1 Csúsztassa a kijelző kábelét az kijelzőhátlapon lévő csatlakozóba, és nyomja le a reteszt a kábel rögzítéséhez.
- 2 Ragassa fel a ragasztószalagot, amely a kijelzőkábel a kijelzőhátlaphoz rögzíti.
- 3 Fordítsa meg a kijelzőpanelt, és helyezze vissza a kijelzőhátlapra.
- 4 Illessze a kijelzőpanel csavarhelyeit a kijelző hátlapján lévő csavarhelyekhez.
- 5 Helyezze vissza a csavarokat, amelyek a kijelzőpanelt a kijelző hátlapra rögzítik.

Utólagos tennivalók

- 1 Helyezze vissza a [kijelzőelőlapot](#).
- 2 Helyezze vissza a [kijelzőegységet](#).
- 3 Kövesse "[Az alaplap visszahelyezése](#)" című rész 3-10. lépésének műveleteit.
- 4 Kövesse "[A csuklótámasz visszahelyezése](#)" című rész 2-6. lépésének műveleteit.
- 5 Helyezze vissza a [billentyűzetet](#).
- 6 Helyezze vissza a [vezeték nélküli kártyát](#).
- 7 Helyezze vissza a [memóriamodulokat](#).
- 8 Kövesse "A [merevlemez visszahelyezése](#)" című rész 3-5. lépésének műveleteit.

- 9 Helyezze vissza az [alappanelt](#).
- 10 Helyezze vissza az [akkumulátort](#).

A kamera eltávolítása



VIGYÁZAT: A számítógép belsejében végzett munka előtt olvassa el a számítógéphez mellékelt biztonsági tudnivalókat és kövesse a következő fejezet utasításait: [Mielőtt elkezdene dolgozni a számítógép belsejében](#). Miután befejezte a munkát a számítógép belsejében, kövesse a következő fejezet utasításait: [Miután befejezte a munkát a számítógép belsejében](#). További biztonsági útmutatásokat a dell.com/regulatory_compliance címen elérhető Megfelelőségi honlapon találhat.

Előzetes tennivalók



MEGJEGYZÉS: A jelen utasítások kizárólag azon laptopokra vonatkoznak, amelyek nem érintőképernyővel vannak felszerelve.

- 1 Távolítsa el az [akkumulátort](#).
- 2 Távolítsa el az [alappanelt](#).
- 3 Kövesse "[A merevlemez-meghajtó eltávolítása](#)" című rész 1-3. lépésének műveleteit.
- 4 Távolítsa el a [memóriamodulokat](#).
- 5 Távolítsa el a [vezeték nélküli kártyát](#).
- 6 Távolítsa el a [billentyűzetet](#).
- 7 Kövesse "[A csuklótámasz eltávolítása](#)" című rész 1-8. lépésének műveleteit.
- 8 Kövesse "[Az alaplappal eltávolítása](#)" című rész 1-8. lépésének műveleteit.
- 9 Távolítsa el a [kijelző szerkezetet](#).
- 10 Távolítsa el a [kijelzőelőlapot](#).

Művelet

- 1 Egy műanyag pálca használatával óvatosan feszítse le a kamerát a kijelző hátlapjáról.

2 Válassza le a kamerakábelt a kameráról.

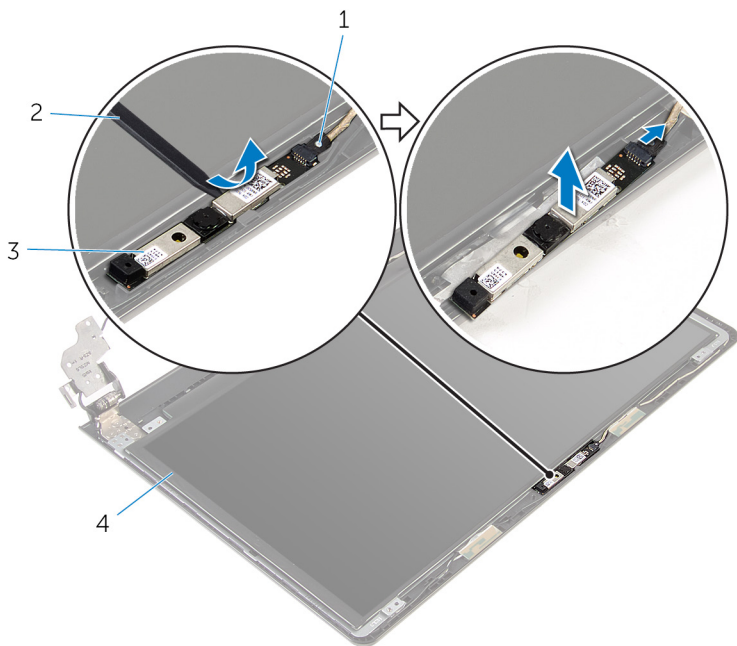

1 kamerakábel

2 műanyag pálcá

3 kamera

A kamera visszahelyezése



VIGYÁZAT: A számítógép belsejében végzett munka előtt olvassa el a számítógéphez mellékelt biztonsági tudnivalókat és kövesse a következő fejezet utasításait: [Mielőtt elkezdene dolgozni a számítógép belsejében](#). Miután befejezte a munkát a számítógép belsejében, kövesse a következő fejezet utasításait: [Miután befejezte a munkát a számítógép belsejében](#). További biztonsági útmutatásokat a dell.com/regulatory_compliance címen elérhető Megfelelőségi honlapon találhat.

Utólagos tennivalók

- 1 Helyezze vissza a [kijelzőelőlapot](#).
- 2 Helyezze vissza a [kijelzőegységet](#).
- 3 Helyezze vissza az [alaplapot](#).
- 4 Helyezze vissza a [csuklótámaszt](#).
- 5 Helyezze vissza a [billentyűzetet](#).
- 6 Helyezze vissza a [vezeték nélküli kártyát](#).
- 7 Helyezze vissza a [memóriamodulokat](#).
- 8 Kövesse "A [merekvelemes](#) visszahelyezése" című rész 3-5. lépésének műveleteit.
- 9 Helyezze vissza az [alappanelt](#).
- 10 Helyezze vissza az [akkumulátort](#).

Művelet

- 1 Csatlakoztassa a kamera kábelét a kamerához.
- 2 A kamerát illessze a kijelző hátlapon lévő illesztékekhez, és a kamerát pattintsa a helyére.

A kijelző sarokpántok eltávolítása



VIGYÁZAT: A számítógép belsejében végzett munka előtt olvassa el a számítógéphez mellékelt biztonsági tudnivalókat és kövesse a következő fejezet utasításait: [Mielőtt elkezdene dolgozni a számítógép belsejében](#). Miután befejezte a munkát a számítógép belsejében, kövesse a következő fejezet utasításait: [Miután befejezte a munkát a számítógép belsejében](#). További biztonsági útmutatásokat a dell.com/regulatory_compliance címen elérhető Megfelelőségi honlapon találhat.

Előzetes tennivalók



MEGJEGYZÉS: A jelen utasítások kizárólag azon laptopokra vonatkoznak, amelyek nem érintőképernyővel vannak felszerelve.

- 1 Távolítsa el az [akkumulátort](#).
- 2 Távolítsa el az [alappanelt](#).
- 3 Kövesse "[A merevlemez-meghajtó eltávolítása](#)" című rész 1-3. lépésének műveleteit.
- 4 Távolítsa el a [memóriamodulokat](#).
- 5 Távolítsa el a [vezeték nélküli kártyát](#).
- 6 Távolítsa el a [billentyűzetet](#).
- 7 Kövesse "[A csuklótámasz eltávolítása](#)" című rész 1-8. lépésének műveleteit.
- 8 Kövesse "[Az alaplappal eltávolítása](#)" című rész 1-8. lépésének műveleteit.
- 9 Távolítsa el a [kijelző szerkezetet](#).
- 10 Távolítsa el a [kijelzőpanel](#).
- 11 Távolítsa el a [kijelzőelőlapot](#).

Művelet

- 1 Távolítsa el a csavarokat, amelyek a kijelző csuklópántokat a kijelző hátlapra rögzítik.

- 2** A csuklópántokat oldja ki a reteszekből, és a kijelző csuklópántokat emelje le a kijelző hátlapról.

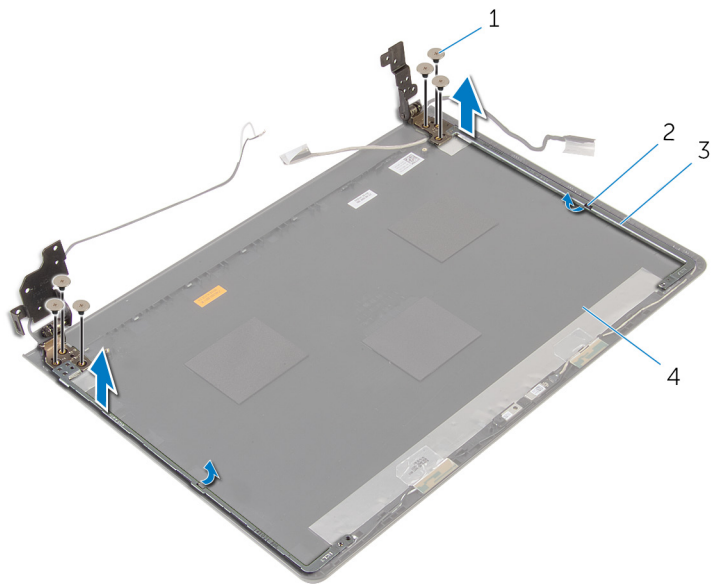

1 csavarok (6 db)

2 reteszek (2)

3 kijelző csuklópántjai (2 db)

4 kijelző hátlap

A kijelző csuklópántok visszahelyezése



VIGYÁZAT: A számítógép belsejében végzett munka előtt olvassa el a számítógéphez mellékelt biztonsági tudnivalókat és kövesse a következő fejezet utasításait: [Mielőtt elkezdene dolgozni a számítógép belsejében](#). Miután befejezte a munkát a számítógép belsejében, kövesse a következő fejezet utasításait: [Miután befejezte a munkát a számítógép belsejében](#). További biztonsági útmutatásokat a dell.com/regulatory_compliance címen elérhető Megfelelőségi honlapon találhat.

Művelet



- 1 Csúsztassa a csuklópántokat a kijelző hátlapján lévő reteszek alá.
- 2 Illesse a kijelző csuklópántjain lévő csavarhelyeket a kijelző hátlapján lévő csavarhelyekhez.
- 3 Helyezze vissza a csavarokat, amelyek a kijelző csuklópántjait a kijelző hátlapjához rögzítik.

Utólagos tennivalók

- 1 Helyezze vissza a [kijelzőelőlapot](#).
- 2 Helyezze vissza a [kijelzőpanelt](#).
- 3 Helyezze vissza a [kijelzőegységet](#).
- 4 Kövesse "Az alaplappal visszahelyezése" című rész 3-10. lépésének műveleteit.
- 5 Kövesse "A csuklótámasz visszahelyezése" című rész 2-6. lépésének műveleteit.
- 6 Helyezze vissza a [billentyűzetet](#).
- 7 Helyezze vissza a [vezeték nélküli kártyát](#).
- 8 Helyezze vissza a [memóriamodulokat](#).
- 9 Kövesse "A merevlemez visszahelyezése" című rész 3-5. lépésének műveleteit.
- 10 Helyezze vissza az [alappanelt](#).
- 11 Helyezze vissza az [akkumulátort](#).

A BIOS frissítése

A BIOS-t akkor kell frissíteni, ha frissítések állnak rendelkezésre, vagy lecserélte az alaplapot. A BIOS frissítéséhez:

- 1 Kapcsolja be a számítógépet.
- 2 Látogasson el a dell.com/support weboldalra.
- 3 Kattintson a **Product Support (Terméktámogatás)** részre, lépjen be laptopjának szerviz fülén és kattintson a **Submit (küldés)** gombra.
 **MEGJEGYZÉS:** Ha nincsen szerviz füle, használja az automatikus érzékelés funkciót vagy manuálisan keresse meg a számítógépének típusát.
- 4 Kattintson a **Drivers & Downloads** (Illesztőprogramok és letöltések) lehetőségre.
- 5 Görgessen le a **Or, show me all available drivers for...** (vagy mutassa az összes elérhető illesztőprogramot...) lehetőségre és válassza ki a **BIOS** lehetőséget a **Category** (kategória) legördülő menüből.
 **MEGJEGYZÉS:** A **Change OS** (az OS megváltoztatása) legördülő menüből válassza ki a számítógépére telepített operációs rendszert.
- 6 Nyissa ki a **BIOS-t** az elérhető BIOS fájlok megtekintéséhez.
- 7 A legfrissebb BIOS verzió letöltéséhez kattintson a **Download File** (Fájl letöltése) lehetőségre.
- 8 Mentse el a fájlt, majd a letöltés befejezése után keresse meg a mappát, amelybe a BIOS frissítőfájlt mentette.
- 9 Kattintson duplán a BIOS frissítőfájl ikonjára, és kövesse a képernyőn megjelenő utasításokat.

Segítség igénybevétele és a Dell elérhetőségei

Segítség források

Az alábbi online segítség források használatával férhet hozzá a Dell termékekkel kapcsolatos információkhoz és segítséghez:

Segítség információk	Segítség opciók
A Windows Súlyó elérése	Windows 8.1 — Nyissa meg a Keresés szimbólumot, a keresőmezőbe írja be, hogy Súlyó és támogatás , majd nyomja meg az Enter gombot. Windows 7 — Kattintson a Start → Súlyó és támogatás lehetőségre.
A Dell termékekre és szolgáltatásokra vonatkozó információk	Lásd: dell.com .
Hibaelhárítási információk, felhasználói kézikönyvek, beállítási információk, termékspecifikációk, műszaki súlyó blogok, illesztőprogramok, szoftverfrissítések stb.	Lásd: dell.com/support .
A Microsoft Windows 8.1-re vonatkozó információk	Lásd: dell.com/windows8 .
A Microsoft Windows 7-re vonatkozó információk	Kattintson a Start → Minden program → Dell súlyó dokumentáció lehetőségre.
Információk az operációs rendszerre, a számítógép beállítására és használatára, az adatok biztonsági mentésére, diagnosztikára stb. vonatkozóan.	Lásd: <i>Én és a Dell számítógépem</i> a dell.com/support/manuals weboldalon.

A Dell elérhetőségei

Ha értékesítéssel, műszaki támogatással vagy ügyfélszolgálattal kapcsolatosan szeretne a Dell-hez fordulni, látogasson el ide: dell.com/contactdell.



MEGJEGYZÉS: Az elérhetőség országonként és termékenként változik, és előfordulhat, hogy néhány szolgáltatás nem áll rendelkezésre az Ön országában.



MEGJEGYZÉS: Amennyiben nem rendelkezik aktív internetkapcsolattal, elérhetőségeinket megtalálhatja a vásárlást igazoló nyugtán, a csomagoláson, a számlán vagy a Dell termékkatalógusban.